

DIGMA

РУКОВОДСТВО ПОЛЬЗОВАТЕЛЯ

Optima 1315T 4G

TT1108ML

Благодарим Вас за выбор продукции Digma!

Перед началом использования данного устройства, пожалуйста, внимательно прочтите руководство для обеспечения правильной эксплуатации изделия и предотвращения его повреждения.

Программное обеспечение, конструктивные особенности устройства и содержание данной инструкции могут быть изменены в целях усовершенствования продукта, без предварительного уведомления.

Изготовитель оставляет за собой право изменения комплектации, технических характеристик и внешнего вида товара.

Производитель и дистрибьюторы данной продукции не несут ответственности за повреждения корпуса устройства, а также за ущерб, причиненный вследствие неправильной или несоответствующей эксплуатации пользователем.

КОМПЛЕКТАЦИЯ:

- Планшетный компьютер Optima 1315T 4G
- Сетевой адаптер питания
- USB-кабель
- Руководство пользователя
- Гарантийный талон

ТЕХНИЧЕСКИЕ ХАРАКТЕРИСТИКИ:



ОС Android 6.0 Marshmallow



Экран: TN | 10.1" | 1024 x 600 Пикс



Поддерживаемые сети: 4G



Четырехъядерный процессор MTK8735M
с частотой до 1.0 ГГц*



Камера:
0.3 Мпикс (фронтальная), 2 Мпикс (задняя)



Количество SIM-карт: Две



Оперативная память: 1 ГБ | встроенная память: 8 ГБ**
Поддержка внешней MicroSD-карты объемом памяти до 64 ГБ.



Wi-Fi



Bluetooth 4.0



G-сенсор



FM-радио



GPS



Размер устройства: 250 x 159 x 10 мм



Вес устройства: 525 г



Вес комплекта: 730 г



Емкость батареи: 5000 мАч

* Частота процессора может быть ограничена программно до меньших значений

**Доступный пользователю объем памяти меньше полного, так как часть памяти занята операционной системой и предустановленными приложениями. Объем доступной памяти может меняться в зависимости от версии встроенного ПО.

МЕРЫ ПРЕДОСТОРОЖНОСТИ

- Не разбирайте и не ремонтируйте устройство самостоятельно. В случае его неисправности обратитесь в сервисный центр.
- Допустимая температура внешней среды в режиме эксплуатации: от 0 до +35°C.
Температура хранения: от -5 до +45°C.
Относительная влажность: от 5% до 90% без конденсата (25°C).
- Избегайте контакта устройства с источниками огня во избежание взрыва или пожара.
- Не подвергайте интернет-планшет воздействию слишком высоких или слишком низких температур.
- Избегайте попадания воды на устройство.
- Избегайте падения устройства и его удара о другие предметы.
- Не подвергайте интернет-планшет сильному механическому воздействию.
- Компания-производитель не несет ответственности в случае повреждения экрана пользователем.
- Избегайте контакта устройства с источниками электромагнитного излучения.
- Не используйте для чистки изделия химические вещества или моющие средства; всегда выключайте интернет-планшет перед чисткой.
- Не отключайте устройство от ПК во время форматирования или копирования файлов.
- Во время использования изделия в качестве съемного диска всегда четко следуйте указаниям по выполнению операций. Любое ошибочное действие может привести к потере файлов.
- Создайте резервные копии важных данных на Вашем ПК, поскольку ремонт устройства или другие причины могут привести к потере данных.
- Используйте только одобренные производителем аксессуары.

ИСПОЛЬЗОВАНИЕ НАУШНИКОВ

- В целях безопасности на дороге не используйте устройство с наушниками, если Вы управляете автомобилем или едете на велосипеде.
- Уменьшите громкость, переходя проезжую часть дороги.
- Используя наушники, избегайте прослушивания музыки на слишком высокой громкости в течение длительного времени – в противном случае это может привести к проблемам со слухом.
- Прекратите использование устройства или уменьшите звук, если Вы услышали звон в ушах.

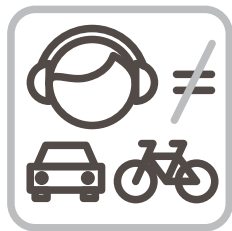

НАЧАЛО РАБОТЫ

Включение: Нажмите и удерживайте несколько секунд кнопку включения питания. Дождитесь окончания процесса загрузки устройства и появления экрана блокировки.

Разблокировка: подробнее на стр.10.

Выключение: Нажмите и удерживайте около 4-х секунд кнопку включения питания, пока не появится окно интерфейса выключения. Выберите пункт, подтверждающий выключение. Устройство выключится.

ОПИСАНИЕ КНОПОК И ПОРТОВ УСТРОЙСТВА

- 1.Экран
- 2.Фронтальная камера
- 3.Задняя камера*
- 4.Вспышка
- 5.Динамик
- 6.USB-разъем
- 7.Разъем для наушников
- 8.Кнопка регулировки громкости
 - V+** Увеличение громкости
 - V-** Уменьшение громкости
9.  Кнопка питания:
 - Долгое нажатие – включение или выключение устройства;
 - Короткое нажатие – перевод в режим сна или вывод из режима сна (выключение экрана);
- 10.Слот для MicroSD-карты (под крышкой)
- 11.Слоты для SIM-карт (под крышкой)

*Внимание: Перед началом использования убедитесь в отсутствии защитной пленки на задней камере устройства.

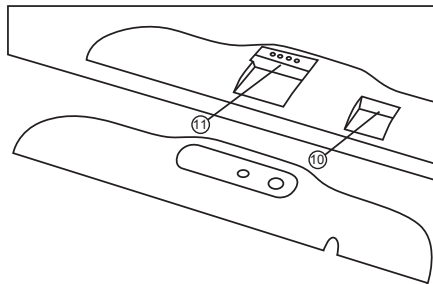
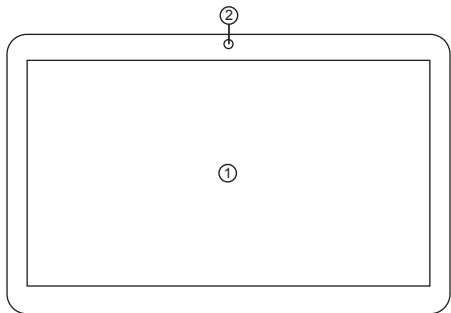
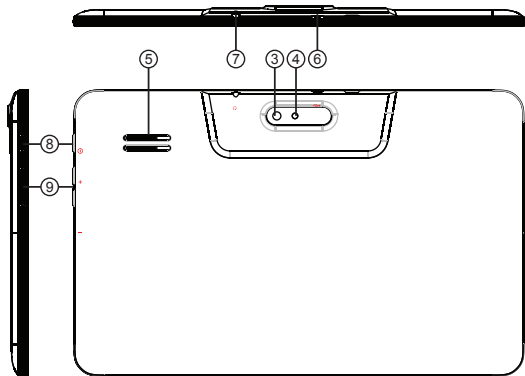

Режим ожидания:

В рабочем режиме короткое нажатие на кнопку включения питания переведет устройство в режим ожидания, экран погаснет. Повторное короткое нажатие на кнопку питания выведет устройство из этого режима, на дисплее появится экран блокировки. Чтобы разблокировать смартфон, проведите пальцем снизу вверх в любой части экрана.

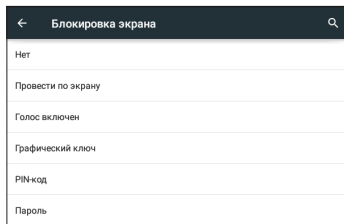
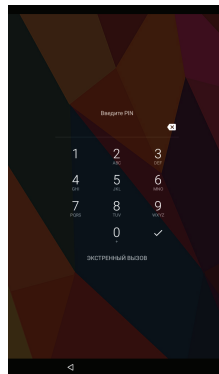
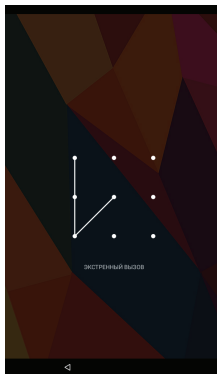

Есть возможность обезопасить себя от несанкционированного доступа несколькими способами:

- блокировка с помощью графического ключа;
- блокировка с помощью пароля или пин-кода;
- блокировка голосом.

УДАЛЕНИЕ ЯРЛЫКОВ ПРИЛОЖЕНИЙ НА ГЛАВНОМ ЭКРАНЕ

Нажмите и удерживайте некоторое время палец на ярлыке выбранного приложения. Дождитесь появления синей рамки. Для удаления перетащите эту иконку и наложите ее на значок мусорной корзины X.

ИСПОЛЬЗОВАНИЕ ПАПОК



Вы можете объединять несколько ярлыков в папки на главном экране. Для этого нажмите и удерживайте некоторое время палец на одном из ярлыков, затем перетащите его на другой ярлык, с которым хотите объединить в одну папку.

На Главном экране можно производить следующие действия с папками:

Открывать папку легким касанием пальца.

Переименовать папку, прикоснувшись пальцем к ее имени.

Передвигать папки и ярлыки по рабочему столу: нажмите и удерживайте палец, затем перетащите папку в нужное место.

КНОПКА ВХОДА В ПОДМЕНЮ

На главном экране и в различных приложениях может присутствовать иконка . При нажатии на нее откроется всплывающее подменю для дополнительных настроек и управления.

ПОДКЛЮЧЕНИЕ ПО WI-FI

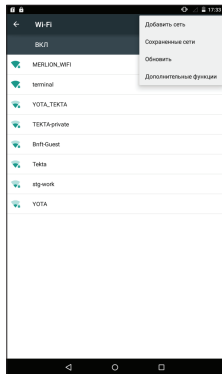

После установки параметров подключения и соединения с беспроводной сетью в верхней части экрана появится значок .

Зайдя в раздел Wi-Fi, Вы увидите переключатель Wi-Fi, список доступных сетей и кнопку , вызывающую подменю функций:

- ♦ Добавить сеть – ручное добавление сети Wi-Fi.
- ♦ Сохраненные сети – список сохраненных сетей.
- ♦ Обновить – обновить список сетей.
- ♦ Дополнительные функции:
 - 1) Уведомление о сетях (переключатель) – уведомления о наличии доступных сетей
 - 2) Всегда искать сети (переключатель) – поиск сетей, даже когда модуль Wi-Fi отключен.
 - 3) Wi-Fi в спящем режиме – выбор из трех вариантов:
 - не включать;
 - только при питании от сети;
 - всегда выключать.
 - 4) Полоса частот Wi-Fi*:
 - автоматически;
 - только 5 ГГц;
 - только 2,4 ГГц.
 - 5) Установка сертификатов
 - 6) Wi-Fi Direct – поиск и подключение к устройствам, поддерживающим данную технологию.
 - 7) Кнопка WPS – подключение к роутеру по WPS
 - 8) Вход по PIN-коду WPS
 - 9) MAC-адрес и IP-адрес

*Для всех моделей опционально.

ПОДКЛЮЧЕНИЕ К СЕТЯМ 3G

Для активации функции 3G* установите SIM-карту мобильного оператора в специальный слот на планшете (только для моделей планшетов со встроенным модулем 3G). Только после этого включите планшетное устройство, поиск сигнала сети 3G произойдет автоматически.

* Выключите соединение по Wi-Fi перед запуском функции 3G/LTE



Внимание: Перед сменой или извлечением SIM-карты из планшета во избежание повреждения карты предварительно выключите устройство.

С осторожностью используйте SIM-карты универсального размера (SIM/MicroSIM), так как канавка для превращения SIM в MicroSIM может повредить контакты разъема SIM-карты. Не рекомендуется использование адаптеров SIM-карт. Вставляйте и извлекайте SIM-карту без усилий. Механическое повреждение разъема является негарантийным случаем.

ОПИСАНИЕ СТРОКИ СОСТОЯНИЯ



Верхняя строка



-  индикатор сети Wi-Fi
 -  индикатор уровня мобильной сети
 -  индикатор уровня заряда батареи
- 11:55 текущее время

Нижняя строка



-  кнопка «Назад»
-  кнопка «Домой»
-  меню Многозадачности

СОЕДИНЕНИЕ С ПК

1. Включите устройство
2. Подключите USB кабель к компьютеру;
3. На появившемся экране выберите «USB-накопитель»
4. Соединение с компьютером произойдет автоматически, после этого можно копировать данные на устройство.

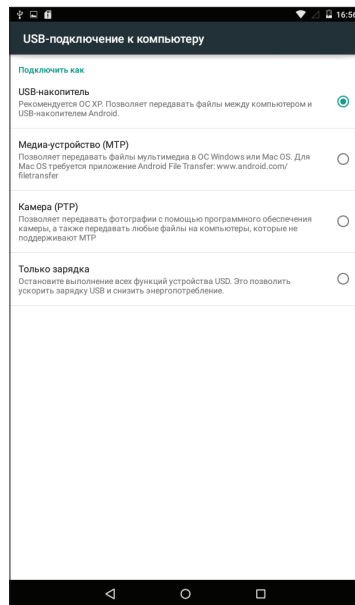

УСТАНОВКА И УДАЛЕНИЕ ПРИЛОЖЕНИЙ

1. Скопируйте приложение на Micro-SD карточку.
2. Откройте «Менеджер файлов» и нажмите на приложение, которое хотите установить.
3. Нажмите «Установить».
4. Следуйте инструкциям.
5. Для удаления приложения в соответствующем меню настройки найдите приложение и нажмите «Удалить».

Если Вы устанавливаете приложение не из Google Play Market, может потребоваться включение настройки «Установка из неизвестных источников».

ВНИМАНИЕ! Установка программ из непроверенных источников может привести к установке вредоносных программ!

Установка приложений предусмотрена только на внутреннюю память устройства.

Внешняя SD-карта предназначена только для данных пользователя и не подходит для установки приложений.

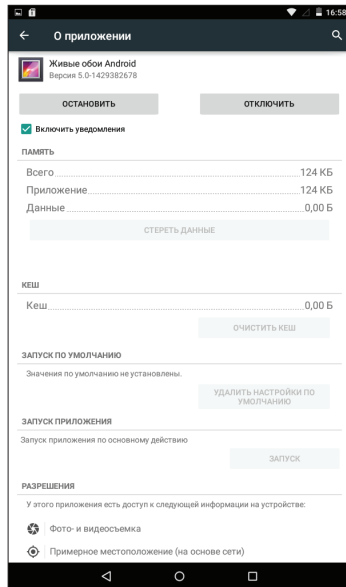

АРХИВИРОВАНИЕ И СБРОС ДАННЫХ

Если Вы хотите восстановить на устройстве заводские установки, зайдите в настройку «Восстановление и сброс». Перед сбросом всех настроек Вы можете сохранить свои данные, которые полностью теряются при восстановлении заводских настроек.

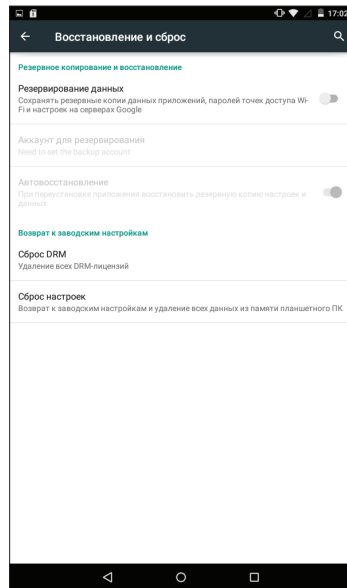

ПРИЛОЖЕНИЕ «КАМЕРА»

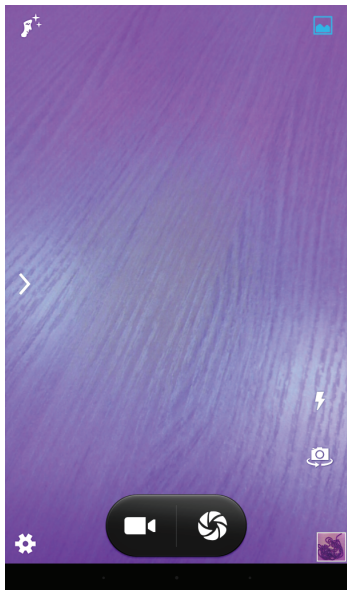



Нажмите на иконку  для запуска приложения.

В этом приложении доступны следующие элементы управления:

Иконка  в правом нижнем углу открывает интерфейс просмотра фотографий и видео.

При нажатии на иконку  происходит фотосъемка.

При нажатии на иконку  начинается запись видео, во время которой Вы при необходимости можете также вести фотосъемку, используя .

Масштабирование производится путем сведения-разведения двух пальцев.

Иконка  включает/выключает вспышку.

Иконка  производит переключение между фронтальной и тыловой камерами на устройстве.

Иконка  открывает подменю настроек приложения Камера.

Иконка  открывает следующие настройки: Экспозиция, Цветовой эффект, Баланс белого, Режим съемки.

СМЕНА ЯЗЫКА

Для переключения языка при вводе текста нажмите иконку  внизу экрана.

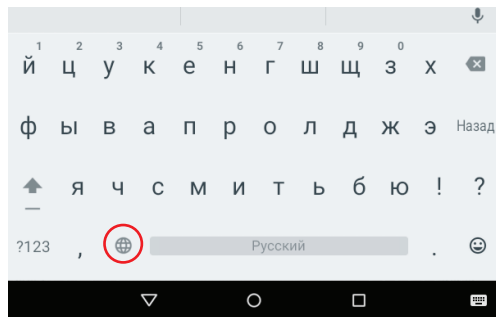

Загрузить доступные обновления ПО, драйверов, документацию, узнать условия гарантийного обслуживания и адреса сервисных центров, а также задать письменный вопрос в службу технической поддержки можно на соответствующей странице этого сайта: <http://www.digma.ru/support/>

ЗАГРУЗКА ФАЙЛОВ С КОМПЬЮТЕРА

Для загрузки файлов с компьютера выполните следующие действия:

- Откройте меню «Проводник» или папку «Мой компьютер». Карта памяти, установленная в устройство, будет отображаться как «Съемный накопитель».
- Выберите файлы/папки для передачи с компьютера и перенесите их с помощью мыши в необходимую папку съемного накопителя (файлы также можно перенести с ПК на устройство с помощью функций «Копировать» и «Вставить»).
- Для удаления файлов со съемного накопителя USB используйте команду «Удалить».

ОТСОЕДИНЕНИЕ USB-КАБЕЛЯ

После завершения процесса копирования файлов, пожалуйста, отсоедините USB-кабель от устройства следующим образом:

- Дважды щелкните левой кнопкой мыши по пиктограмме «Безопасное извлечение устройства» на Панели задач в правом нижнем углу рабочего стола.
- Выберите необходимое USB-устройство в окне «Безопасное извлечение устройства» и нажмите кнопку «Остановить».
- Только после появления окна «Теперь Вы можете безопасно отключить устройство USB», отсоедините устройство от компьютера.

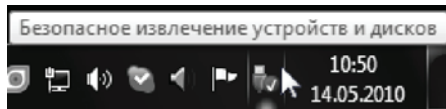

ВНИМАНИЕ:

- Не отсоединяйте устройство во время воспроизведения на Вашем ПК файлов, хранящихся в памяти устройства.
- Не отсоединяйте устройство от компьютера во время передачи данных, в противном случае это может привести к повреждению или потере данных.

ЗАРЯДКА БАТАРЕИ

ВНИМАНИЕ:

Перед первоначальной эксплуатацией устройства рекомендуется зарядить аккумулятор в течение 8-10 часов. Стандартное время зарядки устройства при последующих циклах составляет около 3-4-х часов.

Оптимальные параметры работы устройства достигаются после нескольких циклов заряда-разряда аккумуляторной батареи.

- Зарядка устройства начнется автоматически после его подключения к работающему компьютеру или к сети переменного тока через прилагаемый в комплекте адаптер.
- Если во время процесса зарядки Вы одновременно копируете файлы на устройство, возможна более долгая зарядка аккумулятора.
- При подключении заряженного устройства возможна неустойчивая работа сенсорного экрана. Это обусловлено принципом работы емкостного сенсора и не является дефектом устройства.

ИНДИКАЦИЯ СОСТОЯНИЯ БАТАРЕИ

 Полная зарядка батареи  Батарея разряжена, требуется подзарядка

ВНИМАНИЕ:

- Рекомендуемая температура окружающей среды для зарядки аккумуляторной батареи – от 0°C до 35°C.
- Если устройство не используется в течение продолжительного времени, заряжайте аккумуляторную батарею через каждые 2-3 месяца.
- Сразу зарядите устройство, если появилось сообщение о низкой зарядке аккумулятора.
- Не допускайте зарядки устройства в течение времени, превышающего оптимальное время зарядки аккумулятора. В противном случае это может привести к уменьшению срока службы аккумуляторной батареи.
- Если устройство не используется в течение продолжительного времени, храните его при температуре $23\pm 5^{\circ}\text{C}$ и влажности $65\pm 20\%$ для поддержания оптимального срока службы аккумулятора.
- Неправильная зарядка аккумуляторной батареи может стать причиной пожара или взрыва устройства. Для замены используйте батареи только эквивалентного вида.
- Не демонтируйте, не взламывайте и не сжигайте батарею, поскольку это может привести к пожару, ожогам и др.
- Условия хранения – при температуре от 5 до 40 градусов °C при относительной влажности не более 85%, избегать попадания прямых солнечных лучей.
- Изделие рекомендуется транспортировать в оригинальной упаковке.
- Изделие предназначено для реализации через розничные торговые сети и не требует специальных условий.
- Для утилизации изделия пожалуйста обратитесь в авторизованный сервисный центр.

ПРИМЕЧАНИЕ

- Устройство автоматически выключится, если аккумуляторная батарея полностью разряжена.

DIGMA

МУЛЬТИМЕДИЙНАЯ ПРОДУКЦИЯ

Официальный сайт компании: www.digma.ru

Адреса сервисных центров: www.digma.ru/support/service/

Служба технической поддержки: www.digma.ru/support/help/

Полные условия гарантийного обслуживания: www.digma.ru/support/warranty/

ТАКЖЕ МЫ БУДЕМ РАДЫ ВАС ВИДЕТЬ В СОЦИАЛЬНЫХ СЕТЯХ:

YouTube

www.youtube.com/digmachannel



www.facebook.com/Digma.TM



twitter.com/digma_news



vk.com/digma_official

ИЗГОТОВИТЕЛЬ:

Ниппон Клик Системс ЛЛП

Адрес: 40 Виллоухби Род, Лондон N8 ОЖГ,

Соединенное Королевство Великобритании и Северной Ирландии

Сделано в Китае

Nippon Klick Systems LLP

Address: 40 Willoughby Road, London N8 OJG,

The United Kingdom of Great Britain and Northern Ireland

Made in China

EAC