

***DIGMA***

**РУКОВОДСТВО ПОЛЬЗОВАТЕЛЯ**

ПЛАНШЕТНЫЙ КОМПЬЮТЕР

**Plane 7513S 3G**

PS7122PG

Благодарим Вас за выбор продукции Digma!

Перед началом использования данного устройства, пожалуйста, внимательно прочтите руководство для обеспечения правильной эксплуатации изделия и предотвращения его повреждения.

- Программное обеспечение, конструктивные особенности устройства и содержание данной инструкции могут быть изменены в целях усовершенствования продукта, без предварительного уведомления.
- Изготовитель и дистрибьюторы данной продукции не несут ответственности за повреждение корпуса устройства, а также за ущерб, причиненный вследствие неправильной или несоответствующей эксплуатации пользователем.
- Изготовитель оставляет за собой право изменения комплектации, технических характеристик и внешнего вида товара.

## **КОМПЛЕКТАЦИЯ**

- Планшетный компьютер Plane 7513S 3G
- Сетевой адаптер питания
- USB-кабель
- Руководство пользователя
- Гарантийный талон

## ТЕХНИЧЕСКИЕ ХАРАКТЕРИСТИКИ



ОС Android 6.0 Marshmallow



BLUETOOTH 2.1



ЭКРАН: 7" | IPS | 1280 x 800 Пикс



G-СЕНСОР



ПОДДЕРЖИВАЕМЫЕ СЕТИ: 3G



FM-РАДИО



ЧЕТЫРЕХЪЯДЕРНЫЙ ПРОЦЕССОР  
Spreadtrum SC7731 с частотой до 1.3 ГГц\*



GPS



ФРОНТАЛЬНАЯ КАМЕРА: 0.3 Мпикс  
ЗАДНЯЯ КАМЕРА: 2 Мпикс



Размер Устройства: 192 x 110 x 10 мм



КОЛИЧЕСТВО SIM-КАРТ: Две



Вес устоява: 280 г



ОПЕРАТИВНАЯ ПАМЯТЬ: 1 ГБ  
ВСТРОЕННАЯ ПАМЯТЬ: 16 ГБ\*\*  
Поддержка внешней MicroSD-карты объемом памяти до 128 ГБ.



Вес комплекта: 440 г



Wi-Fi



Емкость батареи: 2 800 мАч

\* Частота процессора может быть ограничена автоматически до меньших значений.

\*\* Доступный пользователю объем памяти меньше полного, так как часть памяти занята операционной системой и предустановленными приложениями. Объем доступной памяти может меняться в зависимости от версии встроенного ПО.

## МЕРЫ ПРЕДОСТОРОЖНОСТИ

- Не разбирайте и не ремонтируйте устройство самостоятельно. В случае его неисправности обратитесь в сервисный центр.
- Допустимая температура внешней среды в режиме эксплуатации: от 0 до +35°C. Температура хранения: от -5 до +45°C. Относительная влажность: от 5% до 90% без конденсата (25°C).
- Избегайте контакта устройства с источниками огня во избежание взрыва или пожара.
- Не подвергайте устройство воздействию слишком высоких или слишком низких температур.
- Избегайте попадания воды на устройство.
- Избегайте падения устройства и его удара о другие предметы.
- Не подвергайте устройство сильному механическому воздействию.
- Компания-изготовитель не несет ответственности в случае повреждения экрана пользователем.

- Избегайте контакта устройства с источниками электромагнитного излучения.
- Не используйте для чистки изделия химические вещества или моющие средства; всегда выключайте устройство перед чисткой.
- Не отключайте устройство от ПК во время форматирования или копирования файлов.
- Во время использования изделия в качестве съемного диска всегда четко следуйте указаниям по выполнению операций. Любое ошибочное действие может привести к потере файлов.
- Создайте резервные копии важных данных на Вашем ПК, поскольку ремонт устройства или другие причины могут привести к потере данных.
- Используйте только одобренные производителем аксессуары.



## ИСПОЛЬЗОВАНИЕ НАУШНИКОВ

- В целях безопасности на дороге не используйте устройство с наушниками, если Вы управляете автомобилем или едете на велосипеде.
- Уменьшите громкость, переходя проезжую часть дороги.
- Используя наушники, избегайте прослушивания музыки на слишком высокой громкости в течение длительного времени – в противном случае это может привести к проблемам со слухом.
- Прекратите использование устройства или уменьшите звук, если Вы услышали звон в ушах.



## НАЧАЛО РАБОТЫ

**Включение.** Нажмите и удерживайте несколько секунд кнопку включения питания. Дождитесь окончания процесса загрузки устройства и появления экрана блокировки.

**Разблокировка.** На экране приложите палец к иконке  и сдвиньте ее вправо в положение разблокировки, чтобы изображение иконки поменялось на .

**Выключение.** Нажмите и удерживайте около 4-х секунд кнопку включения питания, пока не появится окно интерфейса выключения. Выберите пункт, подтверждающий выключение. Устройство выключится.

## ОПИСАНИЕ КНОПОК И ПОРТОВ УСТРОЙСТВА

1. Экран
2. Фронтальная камера
3. Задняя камера
4. Вспышка
5. Динамик
6. USB-разъем
7. Разъем для наушников
8. Кнопка регулировки громкости
  - V+ Увеличение громкости
  - V- Уменьшение громкости
9. Кнопка питания:
  - Долгое нажатие – включение или выключение устройства
  - Короткое нажатие – перевод в режим сна или вывод из режима сна (включение экрана)
10. Слот для MicroSD-карты (под крышкой)
11. Слот для SIM-карт (под крышкой)



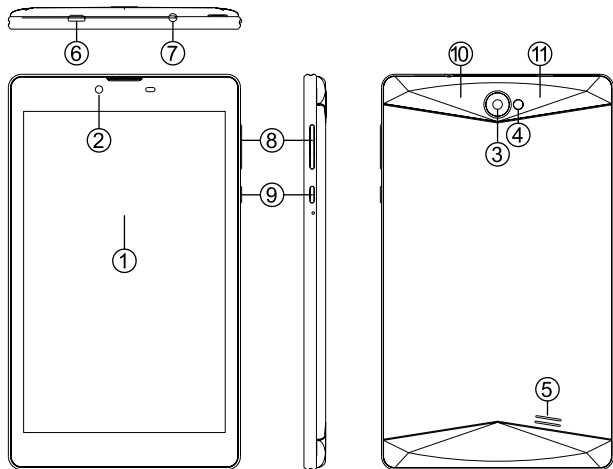

## Режим ожидания:

В рабочем режиме короткое нажатие на кнопку включения питания переведет устройство в режим ожидания, экран погаснет. Повторное короткое нажатие на кнопку питания выведет устройство из этого режима, на дисплее появится экран блокировки. Чтобы разблокировать смартфон, проведите пальцем снизу вверх в любой части экрана.

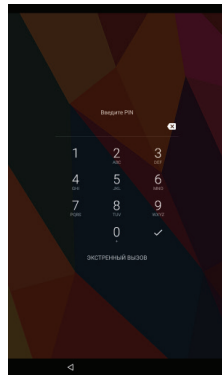

Есть возможность обезопасить себя от несанкционированного доступа несколькими способами:

- Блокировка с помощью графического ключа;
- Блокировка с помощью пароля или пин-кода;
- Блокировка голосом.



## УДАЛЕНИЕ ЯРЛЫКОВ ПРИЛОЖЕНИЙ НА ГЛАВНОМ ЭКРАНЕ

Нажмите и удерживайте некоторое время палец на ярлыке выбранного приложения. Дождитесь появления синей рамки. Для удаления перетащите эту иконку и наложите ее на значок мусорной корзины X.

## ИСПОЛЬЗОВАНИЕ ПАПКОК

Вы можете объединять несколько ярлыков в папки на главном экране. Для этого нажмите и удерживайте некоторое время палец на одном из ярлыков, затем перетащите его на другой ярлык, с которым хотите объединить в одну папку.

На **Главном экране** можно производить следующие действия с папками: **Открывать папку** легким касанием пальца. **Переименовать папку**, прикоснувшись пальцем к ее имени. **Передвигать папки и ярлыки по рабочему столу**: нажмите и удерживайте палец, затем перетащите папку в нужное место.

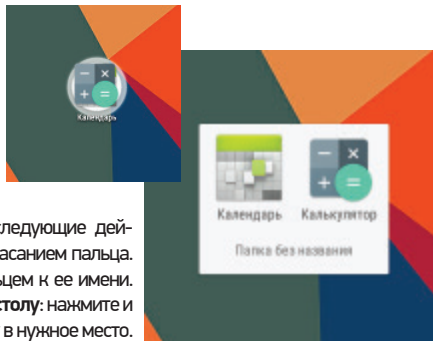

## КНОПКА ВХОДА В ПОДМЕНЮ

На главном экране и в различных приложениях может присутствовать иконка . При нажатии на нее откроется всплывающее подменю для дополнительных настроек и управления.

## ПОДКЛЮЧЕНИЕ ПО WI-FI

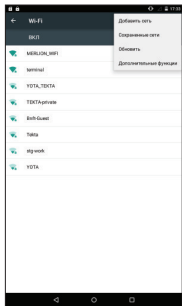

Зайдя в раздел Wi-Fi, Вы увидите переключатель Wi-Fi, список доступных сетей и кнопку , вызывающую подменю функций:

- Добавить сеть – ручное добавление сети Wi-Fi.
- Сохраненные сети – список сохраненных сетей.
- Обновить – обновить список сетей.

Дополнительные функции:

- 1) Уведомление о сетях (переключатель) – уведомления о наличии доступных сетей
- 2) Всегда искать сети (переключатель) – поиск сетей, даже когда модуль Wi-Fi отключен.

3) Wi-Fi в спящем режиме – выбор из трех вариантов:

- не включать;
- только при питании от сети;
- всегда выключать.

4) Полоса частот Wi-Fi\* :

- автоматически;
- только 5 ГГц;
- только 2,4 ГГц.

5) Установка сертификатов

6) Wi-Fi Direct – поиск и подключение к устройствам, поддерживающим данную технологию.

7) Кнопка WPS – подключение к роутеру по WPS

8) Вход по PIN-коду WPS

9) MAC-адрес и IP-адрес

После установки параметров подключения и соединения с беспроводной сетью в верхней части экрана появится значок 

\*Опционально для каждого устройства

## ПОДКЛЮЧЕНИЕ К СЕТЯМ 3G

Для активации функции 3G\* установите SIM-карту мобильного оператора в специальный слот на смартфоне. Только после этого включите смартфон, поиск сигнала сети 3G произойдет автоматически.

\* Выключите соединение по Wi-Fi перед запуском функции 3G

*Внимание: Перед сменой или извлечением SIM-карты из смартфона во избежание повреждения карты предварительно выключите устройство. С осторожностью используйте SIM-карты универсального размера (SIM/MicroSIM), так как канавка для превращения SIM в MicroSIM может повредить контакты разъема SIM-карты. Не рекомендуется использование адаптеров SIM-карт. Вставляйте и извлекайте SIM-карту без усилий. Механическое повреждение разъема является негарантийным случаем.*

## ОПИСАНИЕ СТРОКИ СОСТОЯНИЯ

### *Верхняя строка*



 индикатор сети Wi-Fi

 индикатор уровня заряда батареи

 индикатор уровня мобильной сети

**16:57** текущее время

### *Нижняя строка*



 кнопка «Назад»

 кнопка «Домой»

 меню Многозадачности



## СОЕДИНЕНИЕ С ПК

1. Включите устройство
2. Подключите USB кабель к компьютеру;
3. На появившемся экране выберите «USB-накопитель»
4. Соединение с компьютером произойдет автоматически, после этого можно копировать данные на устройство.



## УСТАНОВКА И УДАЛЕНИЕ ПРИЛОЖЕНИЙ

1. Скопируйте приложение на Micro-SD карточку.
2. Откройте «Менеджер файлов» и нажмите на приложение, которое хотите установить.
3. Нажмите «Установить».
4. Следуйте инструкциям.
5. Для удаления приложения в соответствующем меню настройки найдите приложение и нажмите «Удалить».

Если Вы устанавливаете приложение не из Google Play Market, может потребоваться включение настройки «Установка из неизвестных источников».

**ВНИМАНИЕ!** Установка программ из непроверенных источников может привести к установке вредоносных программ!



Установка приложений предусмотрена только на внутреннюю память устройства. Внешняя SD-карта предназначена только для данных пользователя и не подходит для установки приложений.





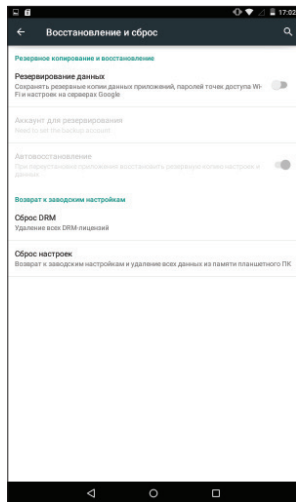



## АРХИВИРОВАНИЕ И СБРОС ДАННЫХ

Если Вы хотите восстановить на устройстве заводские установки, зайдите в настройку «Восстановление и сброс». Перед сбросом всех настроек Вы можете сохранить свои данные, которые полностью теряются при восстановлении заводских настроек.



## ПРИЛОЖЕНИЕ «КАМЕРА»

Нажмите на иконку  для запуска приложения. В этом приложении доступны следующие элементы управления:

Иконка  в правом нижнем углу открывает интерфейс просмотра фотографий и видео. При нажатии на иконку  происходит фотосъемка. При нажатии на иконку  начинается запись видео, во время которой Вы при необходимости можете также вести фотосъемку, используя . Масштабирование производится путем сведения-разведения двух пальцев. Иконка  включает/выключает вспышку. Иконка  производит переключение между фронтальной и тыловой камерами на устройстве. Иконка  открывает подменю настроек приложения Камера. Иконка  открывает следующие настройки: Экспозиция, Цветовой эффект, Баланс белого, Режим съемки.

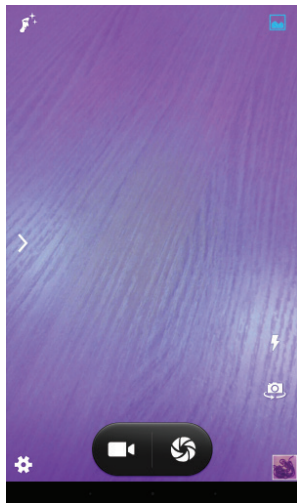

## СМЕНА ЯЗЫКА

Для переключения языка при вводе текста нажмите иконку  внизу экрана. Загрузить доступные обновления ПО, драйверов, документацию, узнать условия гарантийного обслуживания и адреса сервисных центров, а также задать письменный вопрос в службу технической поддержки можно на соответствующей странице этого сайта: <http://www.digma.ru/support/help/>

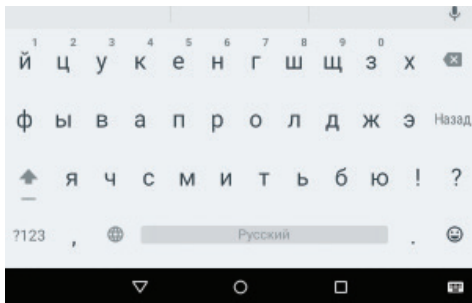

## ПРИЛОЖЕНИЕ START \*

На Вашем устройстве предустановлено приложение Start, заменяющее стандартное управление блокировкой экрана. Приложение Start расширяет возможности смартфона или планшета, позволяя упростить доступ к часто используемой информации. Нет необходимости переключаться между экранами или искать нужное приложение – все, что важно для Вас, доступно на экране сразу!

Приложение обеспечивает быстрый доступ к:

- Контактam
- Лентам социальных сетей
- Часто используемым приложениям
- Звонкам и сообщениям
- Фотокамере и галерее
- Настройкам устройства
- ... и многому другому

\* может отсутствовать в зависимости от версии встроенного ПО



Настроить или отключить приложение Start можно через меню настроек приложения.

1. На главном экране приложения нажмите кнопку доступа к настройкам (правый верхний угол экрана)
2. В открывшемся окне выберите Настройки - Отключить Start - Отключить - Навсегда
3. После отключения приложения Start настройте блокировку экрана Вашего устройства: Настройки (устройства) – Безопасность – Блокировка и защита.

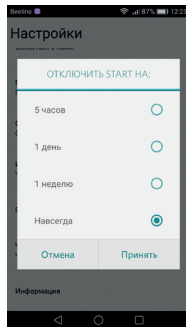
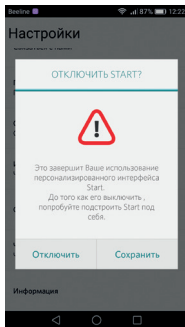
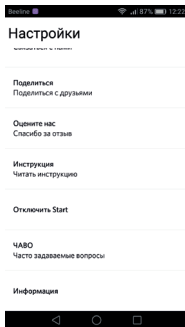
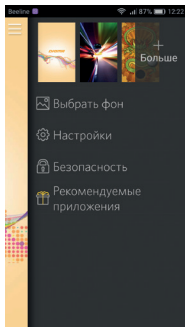

Контент (информационное наполнение) приложения Start поставляется разработчиком данного приложения и его партнерами, Digma не несет ответственности за его содержание. Ознакомиться с условиями использования приложения Start можно в инструкции к приложению: Настройки – Инструкция.

## **ЗАГРУЗКА ФАЙЛОВ ИЗ КОМПЬЮТЕРА**

Для загрузки файлов из компьютера выполните следующие действия:

- Откройте меню «Проводник» или папку «Мой компьютер». Карта памяти, установленная в устройство, будет отображаться как «Съемный накопитель».
- Выберите файлы/папки для передачи с компьютера и перенесите их с помощью мыши в необходимую папку съемного накопителя (файлы также можно перенести с ПК на устройство с помощью функций «Копировать» и «Вставить»).
- Для удаления файлов со съемного накопителя USB используйте команду «Удалить».

## **ОТСОЕДИНЕНИЕ USB-КАБЕЛЯ**

После завершения процесса копирования файлов, пожалуйста, отсоедините USB-кабель от устройства следующим образом:

- Дважды щелкните левой кнопкой мыши по пиктограмме «Безопасное извлечение устройства» на Панели задач в правом нижнем углу рабочего стола.
- Выберите необходимое USB-устройство в окне «Безопасное извлечение устройства» и нажмите кнопку «Остановить».



- Только после появления окна «Теперь Вы можете безопасно отключить устройство USB», отсоедините устройство от компьютера.

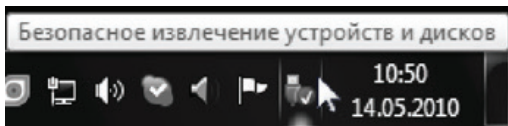

**ВНИМАНИЕ:**

- *Не отсоединяйте устройство во время воспроизведения на Вашем ПК файлов, хранящихся в памяти устройства.*
- *Не отсоединяйте устройство от компьютера во время передачи данных, в противном случае это может привести к повреждению или потере данных.*

## ЗАРЯДКА БАТАРЕИ

*ВНИМАНИЕ: Перед первоначальной эксплуатацией устройства рекомендуется зарядить аккумулятор в течение 8-10 часов. Стандартное время зарядки устройства при последующих циклах составляет около 3-4-х часов.*

*Оптимальные параметры работы устройства достигаются после нескольких циклов заряда-разряда аккумуляторной батареи.*

- *Зарядка устройства начнется автоматически после его подключения к работающему компьютеру или к сети переменного тока через прилагаемый в комплекте адаптер.*
- *Если во время процесса зарядки Вы одновременно копируете файлы на устройство, возможна более долгая зарядка аккумулятора.*
- *При подключении зарядного устройства возможна неустойчивая работа сенсорного экрана. Это обусловлено принципом работы емкостного сенсора и не является дефектом устройства.*

## ИНДИКАЦИЯ СОСТОЯНИЯ БАТАРЕИ



Полная зарядка батареи



Батарея разряжена, требуется подзарядка

#### **ВНИМАНИЕ:**

- Рекомендуемая температура окружающей среды для зарядки аккумуляторной батареи – от 0°С до 35°С.
- Если устройство не используется в течение продолжительного времени, заряжайте аккумуляторную батарею через каждые 2-3 месяца.
- Сразу зарядите устройство, если появилось сообщение о низкой зарядке аккумулятора.
- Не допускайте зарядки устройства в течение времени, превышающего оптимальное время зарядки аккумулятора. В противном случае это может привести к уменьшению срока службы аккумуляторной батареи.
- Если устройство не используется в течение продолжительного времени, храните его при температуре 23±5°С и влажности 65±20% для поддержания оптимального срока службы аккумулятора.
- Неправильная зарядка аккумуляторной батареи может стать причиной пожара или взрыва устройства. Для замены используйте батареи только эквивалентного вида.
- Не демонтируйте, не взламывайте и не сжигайте батарею, поскольку это может привести к пожару, ожогам и др.
- Условия хранения – при температуре от 5 до 40 градусов С° при относительной влажности не более 85%, избегать попадания прямых солнечных лучей.
- Устройство рекомендуется транспортировать в оригинальной упаковке.
- Устройство предназначено для реализации через розничные торговые сети и не требует специальных условий.
- Для утилизации устройства обратитесь в авторизованный сервисный центр

#### **ПРИМЕЧАНИЕ**

- Устройство автоматически выключится, если аккумуляторная батарея полностью разряжена.
- ВАЖНО:** Дата изготовления указана на упаковке.

# DIGMA

Мультимедийная  
продукция



[twitter.com/digma\\_news](https://twitter.com/digma_news)



[https://vk.com/digma\\_official](https://vk.com/digma_official)



[www.facebook.com/Digma.TM](https://www.facebook.com/Digma.TM)

YouTube

[www.youtube.com/digmachannel](https://www.youtube.com/digmachannel)

**Изготовитель:**

Nippon Klick Systems LLP; 40 Willoughby Road,  
London N8 0JG, United Kingdom. Made in China

Ниппон Клик Системс ЛЛП; 40 Виллоугхби Роад,  
Лондон N8 0ЖГ, Великобритания. Сделано в Китае

Официальный сайт компании: [www.digma.ru](http://www.digma.ru)

Адреса сервисных центров: <http://digma.ru/support/service/>

Служба технической поддержки: [www.digma.ru/support/help/](http://www.digma.ru/support/help/)

Полные условия гарантийного обслуживания: <http://digma.ru/support/warranty/>