

DIGMA

РУКОВОДСТВО ПОЛЬЗОВАТЕЛЯ

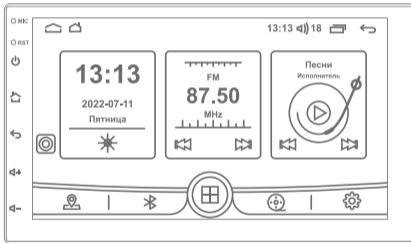

Автомобильный ресивер
DCR-600

Благодарим Вас за выбор продукции DIGMA!

Перед началом использования данного устройства, пожалуйста, внимательно прочтите руководство пользователя для обеспечения правильной эксплуатации изделия и предотвращения его повреждения.

В целях усовершенствования продукта программное обеспечение, конструктивные особенности устройства и содержание данной инструкции могут быть изменены без предварительного уведомления.

Производитель и дистрибьюторы данной продукции не несут ответственности за повреждения корпуса устройства, а также за ущерб, причиненный вследствие неправильной или несоответствующей эксплуатации пользователем.

МЕРЫ ПРЕДОСТОРОЖНОСТИ

Началом эксплуатации устройства считается момент его установки в автомобиль.

1. Водителю запрещается пользоваться видеоплеером во время управления автомобилем.
2. Для обеспечения безопасности в устройстве применяется предохранитель.
3. Запрещается повреждать провода устройства, это может вызвать замыкание.
4. Не используйте устройство в условиях повышенной влажности.
5. Устройство можно устанавливать на автомобилях с бортовым напряжением 12 В.
6. При замене аккумулятора автомобиля отключайте устройство, поскольку при подключении нового аккумулятора возможен перепад напряжения в сети.
7. В целях безопасности применяйте только профессиональную установку устройства.
8. Выключайте аккумулятор при монтаже и подключении устройства.
9. Навигационная антенна должна быть надежно закреплена.
10. Соблюдайте установленные правила утилизации в том месте, где вы живете.
11. Пожалуйста, следуйте рекомендациям, чтобы избежать возникновения проблем при эксплуатации устройства (возможной поломки устройства или получения травмы).

12. Не доверяйте управление устройством кому-либо без предварительного ознакомления с инструкцией по эксплуатации.
13. При попадании внутрь устройства посторонних предметов или жидкости сразу же отключите питание во избежание выхода устройства из строя или получения электрического разряда.
14. Если во время работы устройства появятся перебои, шумы или какие-либо другие признаки ненормальной работы, немедленно отключите питание и обратитесь в авторизованный сервисный центр. Не включайте устройство, так как это может привести к более значительной поломке, а также выхода из строя других электросистем автомобиля.
15. В устройстве нет частей, требующих обслуживания пользователем. Пожалуйста, не открывайте корпус устройства.
16. Не пытайтесь самостоятельно отремонтировать устройство, если у вас нет достаточных знаний и навыков для работы с автомобильной электроникой.
17. Для того, чтобы избежать повреждения жидкокристаллической панели устройства, а также во избежание травм соблюдайте следующие правила:
 - Не бросайте устройство, не подвергайте ударам и сотрясениям. Это может привести к повреждению жидкокристаллического дисплея и/или задней подсветки.
 - В случае поломки жидкокристаллического дисплея избегайте любого физического контакта с разбитым стеклом или жидкостью, вытекающей из корпуса. В случае такого контакта промойте участок кожи, на которую попала жидкость, большим количеством воды. После этого немедленно обратитесь за медицинской помощью.
 - Не нажимайте на дисплей слишком сильно — это может повредить его.

ОБСЛУЖИВАНИЕ И УХОД

Навигационная мультимедийная система использует высокоточные и чувствительные технологии и должна использоваться с осторожностью. Пожалуйста, примите к сведению данные советы для сохранения гарантийных обязательств и срока службы устройства.

- Держите все части и принадлежности устройства в недоступном для детей месте. Не ре-

комендуется позволять детям возрасте менее 12 лет пользоваться этим устройством.

- Берегите устройство от попадания влаги. Влияние жидкостей или влаги может привести к повреждению автомобиля или устройства.
- Не подвергайте устройство и его компоненты воздействию тепла. Длительное воздействие высоких температур сократит срок службы электрических компонентов, батарей, а также может привести к оплавлению пластмассовых деталей.
- Не подвергайте устройство и его детали влиянию чрезмерно низких температур. Резкие перепады температуры могут вызвать образование конденсата внутри устройства, вызывая повреждения внутренних компонентов или экрана.
- Не бросайте и не подвергайте устройство ударам. Избегайте тряски. Это может привести к повреждению и потере гарантии.
Не пытайтесь открыть или разобрать устройство. Это приведет к потере гарантии. Если у вас возникли проблемы с устройством обратитесь к дистрибьютору или в авторизованный сервисный центр.
- Не используйте едкие химикаты, чистящие растворы или агрессивные моющие средства для чистки устройства.
- При использовании и хранении устройства держите его подальше от электромагнитного и радиационного излучения.
- Не используйте острые предметы для работы с сенсорным экраном, так как он очень легко царапается. Для работы используйте кончик пальца или стилус.

ТЕХНИЧЕСКИЕ ХАРАКТЕРИСТИКИ

Экран: 7" | TFT | 1024 x 600 пикс

Видео формат: VCD / MPEG-2,4 / DIVX / AVI / VOB / MKV

Поддерживаемое разрешение видео: FHD

Аудио формат: MP3 / WMA / OGG / FLAC

Формат фото: JPEG

Поддержка устройств: USB / SD / MMC до 16 ГБ

Номинальная выходная мощность: 4 x 50 Вт

Напряжение питания: 12 В

Форм-фактор: 2DIN

Подсветка кнопок: да

Поддержка Bluetooth: да

Встроенный GPS: да

Встроенный Wi-Fi: да

Высокочувствительный тюнер: FM

Память: на 18 станций

Эквалайзер: да

Подключение камеры заднего вида: да

КОМПЛЕКТАЦИЯ

- Автомобильный ресивер
- Аксессуары для крепления
- Руководство пользователя
- Гарантийный талон

СХЕМА ПОДКЛЮЧЕНИЯ

При подаче 12 В на этот контакт ГУ переходит в режим отображения камеры заднего вида

К разъёму автомобиля

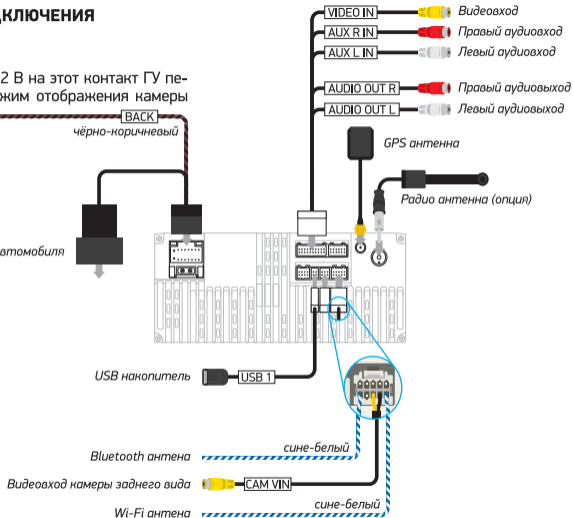

НАЧАЛО РАБОТЫ

При включении устройства на экране появится главное меню. Вы можете листать меню с помощью движения пальцем по экрану влево или вправо.

Для выбора интересующей вас функции или программы нажмите на соответствующую иконку.

Приложения из меню приложений могут быть удалены. Для удаления, зажмите иконку приложения и удерживайте до появления окна удаления. Нажмите «ОК» для подтверждения.

Приложения находящиеся в главном меню не могут быть удалены, так как являются системными.

ОСНОВНАЯ НАВИГАЦИЯ

1. Микрофон
2. Кнопка «Перезагрузка»
3. Вкл/Выкл автомагнитолы
4. Кнопка «Домой», открывает главное меню
5. Кнопка «Назад»
6. Кнопка добавления громкости
7. Кнопка уменьшения громкости
8. Сенсорный дисплей

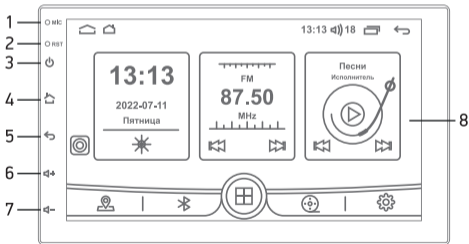

Навигация Главного Меню

1. Кнопка «Домой», открывает главное меню
2. Кнопка быстрого меню «Вплывающий шар»
3. Текущее время
4. Текущая громкость
5. Меню запущенных приложений
6. Кнопка «Назад»
7. Основные данные главного меню. Включает в себя гаджеты: Время, Радио, Аудиоплеер.
8. Кнопка «Геолокация». Открывает карту навигации
9. Меню Bluetooth
10. Меню приложений
11. Меню Медиа устройств
(доступ к внутренней памяти устройства или подключенным USB, SD-карте)
12. Меню Настроек

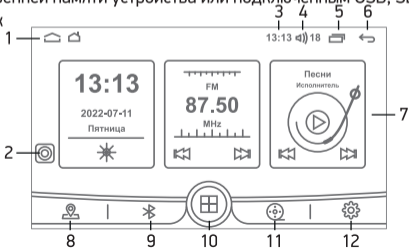

Меню приложений

Для входа в меню приложений нажмите иконку в нижней части экрана. Для запуска приложения коснитесь его иконки. Меню содержит список всех предустановленных приложений и приложений по-умолчанию. Новые приложения можно установить с PlayMarket'a.

Меню уведомлений

Чтобы открыть панель уведомлений и быстрых настроек потяните от верхнего края дисплея вниз. Содержит уведомления приложений, а так же основные настройки яркости дисплея, Wi-Fi, и режима ожидания.

ВСПЛЫВАЮЩИЙ ШАР

По умолчанию находится в левом верхнем углу экрана. Для переноса значка в другое место, удерживайте палец на иконке значка, затем переместите его в выбранное место на экране. По умолчанию меню шара содержит функции: «Ускорить», Настройки, Гл. экран, Приложения и Ярлыки.

Ускорить

Функция очищает кэш, закрывает все свернутые программы, тем самым ускоряя работу магнитолы.

Настройки

Быстрый доступ к меню Настроек

Гл. экран

Быстрый доступ к главному экрану

Приложения

Быстрый доступ к меню приложений

Ярлыки

Ярлыки приложений. По умолчанию содержит 8 пустых ячеек со знаком «+» для добавления ярлыков.

ОСНОВНЫЕ НАСТРОЙКИ

Для перехода к настройкам нажмите иконку  в нижнем меню рабочего стола либо в меню приложений.

НАВИГАЦИЯ

Карта навигации

Карта навигации по умолчанию находится в нижнем левом углу рабочего стола.

Настройки навигации

Для входа в меню настроек навигации зайдите в Настройки – Пользователи и аккаунты – Расположение.

В текущем меню можно Вкл/Выкл навигацию. Изменить режим навигации, доступные режимы: По координатам сети, По спутникам GPS/GLONASS, По все источникам. Настроить разрешения приложений к данным геолокации.

НАСТРОЙКА СЕТИ

Для включения Wi-Fi переведите переключатель в положение включен. После этого система автоматически перейдет к поиску доступных сетей. Для выбора сети нажмите на ее название и при необходимости введите пароль. После успешного соединения под названием сети появится надпись «Подключено», а в панели уведомлений появится значок активного соединения 

НАСТРОЙКИ ЗВУКА

Базовые настройки звука

В данном меню вы можете провести тонкую настройку эквалайзера, передвигая ползунки громкости соответствующей частоты или выбрать одну из предустановленных схем, таких как: Классика, Поп, Клуб, Техно, Пользователь (сохраненная вами), Джаз, Мягкий, Рок, Диско и Выключить.

Также вы можете включить усиление звука.

Настройка звукового поля

В этом меню вы можете настроить относительную громкость динамиков для достижения комфортного звучания. Настройка производится путем перетаскивания точки по схеме салона автомобиля.

Нажмите «Сброс» для сброса настроек по умолчанию.

Настройки времени

В этом меню вы можете настроить время, дату и формат времени.

Также вы можете настроить синхронизацию времени с сетью Интернет или с GPS.

Настройка яркости

Позволяет настроить яркость дисплея.

Настройка языка

Метод ввода по умолчанию

Выберите метод ввода по умолчанию из доступных.

Настройка ввода

Выберите способ ввода. Для детальной настройки нажмите . В этом меню вы можете настроить языки ввода, автоисправление, словари и другие опции.

Настройка языка

Выберите основной язык системы.

Настройка рулевого управления

Для настройки выберите функцию, которая вас интересует, после нажмите и удерживайте соответствующую иконку на руле течение 3 секунд. По окончании нажмите «Выход».

Внимание! Настройка возможна только для кнопок рулевого управления с аналоговыми (резистивным) сигналами.

Примечание: головное устройство может поставляться с предустановленными функциями кнопок руля.

Заводская настройка

Этот пункт только для разработчиков.

Изменение этих параметров может привести к частичной потере работоспособности и отключения некоторых функций головного устройства.

Об устройстве

В данном меню вы можете узнать модель устройства, серийный номер, версию микроконтроллера, версию ОС, версию ядра, номер сборки.

РАДИО

Войдите в приложение «Радио» с помощью иконки  в меню приложений.

Нажмите иконку  для переключения между диапазонами AM и FM.

Ручной поиск станций

Для перехода к следующей или предыдущей станции, нажмите иконку  или .

Шкала частот

Нажмите на линейку шкалы для быстрого выбора необходимой частоты.

Автоматический поиск станций

Для начала поиска нажмите иконку . Поиск начнется с начала диапазона. Повторное нажатие на иконку поиска остановит его, при этом частота на экране перестанет меняться. После окончания поиска найденные станции будут записаны в ячейки.

Альтернативная частота (AF)

Данная функция позволяет системе снова настроиться на другую частоту, передающую ту же станцию, в случае если сигнал становится слишком слабым (при движении вне диапазона). Для включения нажмите иконку «AF».

Информация о дорожном движении (ТА)

Эта функция трансляции информации о дорожном движении. Она обычно используется для оказания помощи в планировании маршрута, чтобы избежать пробок на дорогах. Для включения нажмите иконку «ТА».

Тип программ (PTY)

Позволяет пользователям найти программы по жанру. Существует до 32 определенных типов программ (например, в Европе: PTY1 — новости, PTY6 — драма). Для выбора нажмите иконку «PTY».

BLUETOOTH

Для перехода в приложение Bluetooth нажмите иконку  в меню приложений.

Подключение телефона

Перед соединением убедитесь, что ваш телефон поддерживает эту функцию. Включите Bluetooth на телефоне и сделайте поиск устройств с помощью иконки «Поиск». После нахождения устройства он появится в списке. Нажмите на имя вашего телефона в списке и нажмите иконку «Соединение», после чего на телефоне введите код подключения (по умолчанию: 0000). В случае успешного подключения в верхней части экрана появится значок Bluetooth.

Звонки

Нажмите иконку  для перехода к меню набора номера. С помощью цифровой клавиатуры наберите номер и нажмите иконку вызова. Для сброса нажмите иконку отмены.

Контакты

Нажмите иконку  для перехода к меню контактов.

При первом включении список контактов будет пуст. Для синхронизации контактов нажмите иконку «Загрузить». Головное устройство загрузит список контактов с сопряженного телефона.

Для поиска номера вы можете воспользоваться поиском (1).

Для звонка, после выбора номера нажмите иконку вызова.

Журнал вызовов

Нажмите иконку  для перехода к журналу вызовов.

Вы можете переключать список между набранными, принятыми и пропущенными звонками.

Для осуществления звонка, после выбора номера, нажмите иконку вызова.

Для удаления нажмите иконку «Удалить».

Музыка

Нажмите иконку  для перехода к плееру. Головное устройство поддерживает протокол Bluetooth A2DP.

Для управления используйте иконки: предыдущий/следующий трек, воспроизведение/пауза. Головное устройство будет проигрывать треки, хранящиеся на подключенном устройстве, поддерживающем протокол Bluetooth A2DP.

Настройки

Нажмите иконку  для перехода к настройкам.

Здесь вы можете изменить имя устройства, пароль для подтверждения подключения, а так-

же настроить автоматическое поднятие трубки и автоподключение головного устройства с связанным с ним телефоном.

ВИДЕОПЛЕЕР

Для запуска плеера нажмите иконку  в меню приложений или кнопку Медиа (11) в Главном меню.

Выбор источника воспроизведения

Для выбора источника нажмите  (внутренняя память, USB).

Воспроизведение и пауза

Нажмите  для паузы или возобновления воспроизведения.

Выбор файла

В режиме воспроизведения нажмите  или  для выбора предыдущего или следующего файла.

Соотношение сторон

Для изменения соотношения сторон нажмите  .

Настройка звука

Для настройки звука нажмите  .

Обратите внимание, встроенный видеоплеер поддерживает большинство распространенных (популярных) форматов, но компания производитель не может гарантировать поддержку всех форматов контента.

НАВИГАЦИЯ

Установите навигационное ПО на головное устройство. Перейдите к настройкам, выберите «Настройка навигации», выберите носитель, на котором находится приложение навигации. И выберите программу навигации, которая будет использоваться по умолчанию из списка ниже*.

Для запуска навигации нажмите иконку  .

AV IN

Для запуска нажмите иконку  в меню приложений.

Позволяет линейно подключать внешние источники звука и видео через разъемы RCA (тюльпан).

ОБОИ

Для выбора обоев нажмите иконку  .

Выберите тип обоев. Установите живые или статические обои и подтвердите свой выбор, нажав «установить обои».

ХРАНИТЕЛЬ ЭКРАНА

Нажмите иконку  в меню приложений или кнопку Аудиоплеер в Главном меню.

При нажатии на иконку запустится полноэкранная заставка, отражающая текущее время, дату и день недели. Для выхода из заставки коснитесь экрана два раза.

ИНФО АВТО

Эта программа позволяет получать и просматривать данные авто передоверяемые по CAN.

АУДИОПЛЕЕР

Для запуска аудиоплеера нажмите иконку  в меню приложений или кнопку Аудиоплеер в Главном меню.

Выбор источника воспроизведения

Для выбора источника нажмите  (внутренняя память, USB).

Воспроизведение и пауза

Нажмите  для паузы или возобновления воспроизведения.

Выбор файла

В режиме воспроизведения нажмите  или  для выбора предыдущего или следующего файла.

Повтор

Для настройки повтора нажмите  и выберите между: повтор всех, повтор одного трека, без повтора.

Вперемешку

Для настройки перемешивания нажмите .

ПЛЕЙ МАРКЕТ

Войдите в приложение «Play Market» с помощью иконки  в меню приложений.

Обратите внимание: когда вы загружаете приложение, устройство должно иметь надежное соединение с интернетом через Wi-Fi или 3G сеть.

Установка бесплатных приложений

- Нажмите на приложение, которое хотите установить. Откроется страница детальной информации о приложении, его функциях и разработчике.
- Нажмите «Установить».
- Если вы принимаете разрешения доступа приложения, нажмите «Принять».
- Загрузка начнется немедленно. Для отмены загрузки нажмите «X».
- В этом же меню вы также можете удалить или открыть приложение. Для этого нажмите соответствующие иконки.

Установка платных приложений

- Нажмите на приложение, которое хотите установить. Откроется страница детальной информации о приложении, его функциях и разработчике.
- Нажмите иконку с ценой. Если это ваша первая покупка в Google Play, вам будет предложено войти в Google Кошелек.
- Выберите способ оплаты в выпадающем меню или добавьте новую карту.
- Если вы принимаете разрешения доступа приложения, нажмите «Принять и купить». При необходимости введите PIN-код для покупки.
- Загрузка программы на устройство начнется после авторизации оплаты. Для отмены загрузки нажмите «X».
- В этом же меню вы также можете удалить или открыть приложение. Для этого нажмите соответствующие иконки.

Обновления приложений

В открытом приложении «Маркет» нажмите  . В открывшемся окне выберите «Мои приложения и игры». Выберите необходимое приложение и нажмите иконку «Обновить».

ФАЙЛОВЫЙ МЕНЕДЖЕР

Для запуска файлового менеджера нажмите иконку  в меню приложений.

Действия с файлами

Для того, чтобы открыть папку или файл, нажмите на его название. Для действий с файлом или файлами выделите их, поочередно нажав и удерживая палец над их изображениями.

Для копирования или перемещения файла, выделите его и нажмите иконку «копировать» или «вырезать». Перейдите в нужную вам папку и нажмите «вставить».

Установка сторонних приложений

Чтобы установить приложение, скачайте apk файл этого приложения и перенесите его на USB-носитель. После чего запустите приложение на головном устройстве с помощью файлового менеджера для установки.

Внимание: пользователь несет полную ответственность за некорректную работу головного устройства после установки сторонних приложений.

ВОЗМОЖНЫЕ ПРОБЛЕМЫ И ПУТИ ИХ РЕШЕНИЯ

Неисправность	Причина	Решение
Не включается	Ключ зажигания не вставлен в замок зажигания	Вставьте ключ в замок зажигания и поверните в положение «Включить»
	Ключ зажигания не находится в положении «Включить»	Поверните ключ в положение «Включить»
	Вышел из строя предохранитель головного устройства	Замените сгоревший предохранитель на новый
Сенсорный экран не работает	Система «не отвечает» во время работы с несколькими приложениями	Подождите немного, если по-прежнему не будет реакции, проконсультируйтесь по телефону со специалистом
Нет изображения с камеры заднего вида (CCD)	Камера не установлена	Установите камеру заднего вида и подключите к проводу CCD
	Камера неисправна	Замените камеру
	Не соответствует видеоформат камеры	Замените камеру
Во время движения назад, при не включённом устройстве на экране есть изображение с камеры заднего хода, при этом нет реакции на какие-либо переключения	Безопасность во время движения – приоритетное условие, т.е. есть преимущество камеры заднего хода перед другими приложениями	Только после выключения задней скорости можно включить устройство.
Нет текущего позиционирования GPS	Не подключена GPS антенна	Подключите GPS-антенну
	Возможно данное место не доступно для спутникового сигнала	Если после того, как вы проехали еще расстояние, сигнал не восстановился, обратитесь к техническим консультантам
Нет текущего позиционирования GPS после включения	Навигационное ПО не покрывает данную территорию	Для обновления навигационной карты обратитесь к продавцу

ПРИМЕЧАНИЕ
ВАЖНО!

Правила и условия монтажа

Монтаж устройства производится в соответствии с прилагаемым руководством пользователя.

Условия хранения

Устройство требуется хранить при температуре от 5 до 40 °С при относительной влажности не более 85%, а также избегать попадания прямых солнечных лучей.

Условия транспортировки

Устройство рекомендуется транспортировать в оригинальной упаковке.

Условия реализации

Устройство предназначено для реализации через розничные торговые сети и не требует специальных условий.

Условия утилизации

Для утилизации изделия обратитесь в специализированный центр.

Дата производства указана на упаковке.

Срок службы изделия составляет 24 месяца с даты продажи, но не более 30 месяцев с даты производства.

Гарантийный срок: 1 год*

**в соответствии с гарантийными условиями*



Мультимедийная продукция

Официальный сайт: www.digma.ru

Адреса сервисных центров: www.digma.ru/support/service

Служба технической поддержки: www.digma.ru/support/help

Полные условия гарантийного обслуживания: www.digma.ru/support/warranty

ИЗГОТОВИТЕЛЬ

Nippon Klick Systems Limited

Address: Quijano Chambers, P.O.Box 3159,
Road Town, Tortola, British Virgin Islands
Made in China

Ниппон Клик Системс Лимитед

Адрес: Куиджано Чэмберс, а/я 3159,
Роуд Таун, Тортولا, Британские Виргинские Острова
Сделано в Китае

Импортер и организация уполномоченная на принятие претензий от потребителей:

ООО «Мерлион»

Московская обл., г. Красногорск, б-р Строителей, д.4

