



Автомобильный
видеореги́стратор

DIGMA DVR-103

Руководство
пользователя

ВВЕДЕНИЕ

Благодарим за покупку нашего изделия!

Данное руководство содержит важные указания по безопасности и правилам эксплуатации. Пожалуйста, внимательно прочтите всю информацию перед началом использования устройства во избежание его поломки и нанесения вреда Вашему здоровью.

- Программное обеспечение, конструктивные особенности устройства и содержание данной инструкции могут быть изменены в целях усовершенствования продукта, без предварительного уведомления.
- Производитель и дистрибьюторы данной продукции не несут ответственности за повреждения корпуса устройства, а также за ущерб, причиненный вследствие неправильной или несоответствующей эксплуатации пользователем.
- При использовании устройства строго соблюдайте законы, действующие на территории Вашего государства, запрещается использовать продукт в незаконных целях.

МЕРЫ ПРЕДОСТОРОЖНОСТИ

- В целях Вашей безопасности, во время управления транспортным средством не производите настройку параметров, переключение режимов устройства и встроенного программного обеспечения. Все необходимые действия производите до начала движения транспортного средства или после остановки в безопасном месте.

- Избегайте контакта устройства с источниками огня, во избежание взрыва или пожара.
- Не подвергайте устройство воздействию слишком высоких или слишком низких температур.
- Не подвергайте устройство резким перепадам температур. Резкая смена температуры (например, внесение устройства с мороза в теплое помещение) может вызвать конденсацию влаги внутри устройства и нарушить его работоспособность. В случае возникновения конденсата просушите устройство при постоянной температуре.
- Не подвергайте устройство, а особенно его объектив, длительному воздействию прямых солнечных лучей и ультрафиолета.
- Не используйте продукт с местами с повышенной влажностью, а также в пыльных или грязных местах, избегайте попадания воды.
- Избегайте падения устройства и его удара о другие предметы.
- Не подвергайте видеорегистратор сильному механическому воздействию. Компания-производитель не несет ответственности в случае повреждения экрана пользователем.
- Избегайте контакта устройства с источниками электромагнитного излучения.
- Не используйте для чистки изделия химические вещества (бензин, керосин, ацетон, различные растворители) или моющие средства; всегда устройство перед чисткой.
- Для протирки экрана используйте чистую, мягкую ткань. Рекомендуется использовать специальные чистящие салфетки, предназначенные для протирки LCD экранов.

- Никогда не предпринимайте попыток самостоятельно разобрать или починить устройство. Разборка, модификация или попытка самостоятельного ремонта аннулирует гарантию на устройство, может вызвать его повреждение, а также стать причиной ущерба как Вашему здоровью, так и окружающим предметам, оборудованию и недвижимому имуществу.
- Для использования устройства в машине рекомендуется использовать соответствующий автомобильный держатель, который не должен препятствовать обзору проезжей части или действию подушек безопасности.

ИСПОЛЬЗОВАНИЕ АДАПТЕРА ПИТАНИЯ

- Не разбирайте и не пытайтесь самостоятельно починить адаптер питания, в нем нет ремонтируемых частей. Замените адаптер в случае повреждения или попадания в него влаги.
- Не используйте адаптер питания, если поврежден провод.
- Подключайте адаптер питания только к подходящему источнику питания. Требования к электрическому напряжению вы можете найти на корпусе устройства или на упаковке.

АККУМУЛЯТОР

- Навигатор содержит встроенный литий-ионный аккумулятор. В случае использования аккумулятора в непредусмотренных спецификацией условиях (разборка, дробление, прокалывание или уничтожение при

- помощи огня или воды) устройство может взорваться.
- В случае взрыва или возгорания существует опасность выброса вредных химических веществ.
 - Неправильные действия могут привести к нанесению травм. Пожалуйста, будьте бдительны.
 - Используйте зарядное устройство, одобренное производителем.

ВНИМАНИЕ: литий-ионный аккумулятор после окончания срока службы должен быть переработан или уничтожен должным образом.

АКСЕССУАРЫ И МЕРЫ ПРЕДОСТОРОЖНОСТИ

Используйте только одобренные производителем, либо идущие в комплекте с устройством аксессуары. Использование несовместимых аксессуаров может привести к повреждению устройства, а также аннулированию гарантии на устройство.

КОМПЛЕКТАЦИЯ

- Видеорегистратор Digma
- Крепление на лобовое стекло автомобиля
- Автомобильный адаптер питания
- Карта памяти Micro SD 4 Гб
- Кабель USB
- CD-диск с ПО
- Руководство пользователя
- Гарантийный талон

ОСОБЕННОСТИ ВИДЕОРЕГИСТРАТОРА

Устройство крепится на лобовое стекло автомобиля и предназначено для постоянной видеосъемки и аудиозаписи во время управления транспортным средством. Полученные данные могут использоваться в качестве доказательства при разборе возможных происшествий или стать доводом при разрешении споров. Встроенный ЖК-экран позволяет на месте просмотреть отснятый материал. Видеорегистратор также может быть использован в качестве обычной видеокамеры или веб-камеры для персонального компьютера.

Ключевые особенности устройства Digma DVR-103:

- Цветной CMOS сенсор с разрешением 1,3 МП
- Поворотный TFT-экран 2,0"
- Объектив с фиксированным фокусом и углом обзора 120°
- Регулируемый угол наклона объектива 180°
- Запись на карты памяти Micro SD объемом до 64 Гб
- Формат видео: AVI
- Разрешение видеозаписи: 1280x720, 720x480, 640x480, 320x240 при 30 кадрах в секунду
- Разрешение в режиме веб-камеры ПК: 320x240
- Формат фото: JPG
- Разрешения для фото: 12/8/5/3/2/1,3 МП и 640x480
- Цифровой зум 8x
- Встроенные микрофон и динамик
- Светодиодная подсветка для съемки в темное время
- Видеосъемка с отображением и сохранением даты и времени

- Автоматическое включение записи после подсоединения автомобильного адаптера питания.
- Постоянная видеосъемка происходит циклически. После полного заполнения доступного пространства на установленной карте памяти, новая запись будет производиться поверх самых старых данных.
- Запись в файлы происходит настраиваемыми блоками длительностью 1, 3 или 5 минут.
- Режим детектора движения, автоматическая запись в случае появления человека или изменения обстановки в поле зрения объектива устройства.
- Встроенный аккумулятор.
- Разъем для подключения внешнего питания постоянного тока 5 В, максимальная потребляемая мощность до 1 А.
- Встроенный экран позволяет на месте просмотреть сделанную запись, видеовыход позволяет вывести изображение на экран телевизора, через порт USB 2.0 можно сохранить файлы записи, подключив устройство к персональному компьютеру.
- Встроенные микрофон и динамик.
- Устройство можно использовать как компьютерную веб-камеру, соединив кабелем USB с персональным компьютером с установленными драйверами.

ЭКСПЛУАТАЦИЯ ВИДЕОРЕГИСТРАТОРА

Внешний вид и кнопки управления

1. Декоративная подсветка
2. Объектив
3. Разъем для карты памяти Micro SD
4. Красный индикатор работы/зарядки
5. Микрофон
6. ЖК-дисплей 2"
7. Динамик
8. Место крепления
9. RESET Кнопка инициализации системы
10. USB разъем
11. UP Кнопка перехода вверх
12. DOWN Кнопка перехода вниз
13. OK Кнопка начала/остановки записи/снимка
14. MODE Кнопка выбора режима
(запись/камера/воспроизведение)
15. MENU Кнопка перехода в меню настроек
16. Кнопка включения/выключения прибора

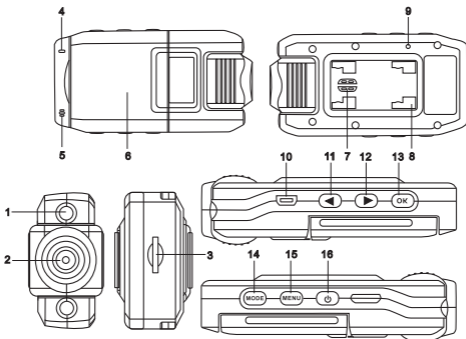

НАСТРОЙКА СИСТЕМЫ

Перед использованием устройства, необходимо сделать несколько основных настроек: установить точные дату и время, выбрать язык меню, параметры автоматического выключения и т.п.

После включения устройства нажмите кнопку Menu, чтобы войти в основное меню системы, повторно нажмите кнопку Menu, чтобы войти в подменю настроек системы

ФОРМАТИРОВАНИЕ КАРТЫ ПАМЯТИ

Функция позволяет произвести форматирование установленной карты памяти, при этом произойдет удаление всей информации на этой карте памяти. В подменю настроек системы нажатием кнопок Up (вверх) или Down (вниз) выберите пункт “Формат карты”. Нажмите кнопку OK, в открывшемся окне кнопками Up (вверх) или Down (вниз) выберите пункт “Удалить”, нажатие кнопки OK запустит процесс форматирования.

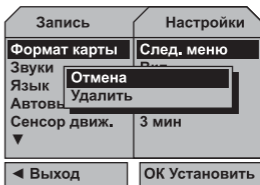
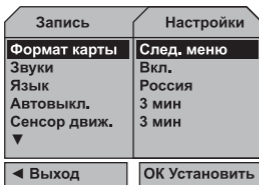

ЗВУКИ

В подменю настроек системы нажатием кнопок Up (вверх) или Down (вниз) выберите пункт “Звуки”. Нажмите кнопку **OK**, в открывшемся окне кнопками Up (вверх) или Down (вниз) выберите пункт “Вкл.” или “Выкл.”, нажатие кнопки **OK** подтвердит выбор и закроет всплывающее окно. Если выбрать пункт “Вкл.”, то при нажатии на кнопки будет раздаваться звуковой сигнал. Если выбрать пункт “Выкл.”, то нажатие на кнопки не будет сопровождаться звуковым сигналом.



ЯЗЫК

В подменю настроек системы нажатием кнопок Up (вверх) или Down (вниз) выберите пункт “Язык”. Нажмите кнопку **OK**, в открывшемся окне кнопками Up (вверх) или Down (вниз) выберите нужный язык меню из предложенного списка: English, French, German, Italian, Spanish, Portuguese, Traditional Chinese, Simplified Chinese, Japanese, Русский и др. Нажатие кнопки **OK** подтвердит выбор и закроет всплывающее окно.

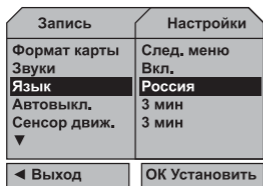

АВТОВЫКЛЮЧЕНИЕ

В подменю настроек системы нажатием кнопок Up (вверх) или Down (вниз) выберите пункт “Автовыкл.”. Нажмите кнопку ОК, в открывшемся окне кнопками Up (вверх) или Down (вниз) выберите одно из значений: “1 мин.”, “3 мин.”, “5 мин.” или “Выкл.”, нажатие кнопки ОК подтвердит выбор и закроет всплывающее окно.

Например, если Вы выбрали значение “1 мин.”, то в случае если устройство не будет работать по назначению в течение 1 минуты, оно автоматически выключится.

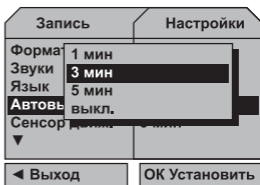
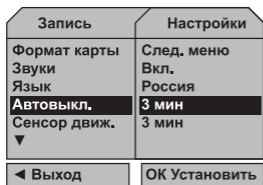

СЕНСОР ДВИЖЕНИЯ

Эта функция позволяет установить продолжительность сессии записи видео в режиме детектора движения. В подменю настроек системы нажатием кнопок Up (вверх) или Down (вниз) выберите пункт “Сенсор движ.”. Нажмите кнопку ОК, в открывшемся окне кнопками Up (вверх) или Down (вниз) выберите одно из значений: “1 мин.”, “3 мин.” или “5 мин.”. Нажатие кнопки ОК подтвердит выбор и закроет всплывающее окно.

Например, если Вы выбрали значение “3 мин.”, то в случае если устройство автоматически начнет запись по детектору движения, то запись будет продолжаться 3 минуты.

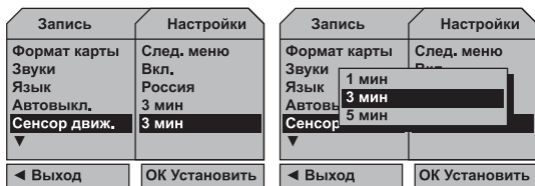

СБРОС НАСТРОЕК

Эта функция сбросит все пользовательские настройки и приведет устройство к настройкам по умолчанию. В подменю настроек системы нажатием кнопок Up (вверх) или Down (вниз) выберите пункт “Сброс настр.”. Нажмите кнопку ОК, в открывшемся окне кнопками Up (вверх) или Down (вниз) выберите пункт “Удалить”, нажатие кнопки ОК подтвердит сброс настроек.

Запись	Настройки
Сброс настр.	След. меню
Фильтр сети	50 Гц
TV выход	NTSC
Настр. даты	След. меню
Режим USB	Флешка
▲	
◀ Выход	OK Установить

Запись	Настройки
Сброс настр.	След. меню
Фильтр	Отмена
TV вых	Удалить
Настр. д	
Режим USB	Флешка
▲	
◀ Выход	OK Установить

ЧАСТОТА МЕРЦАНИЯ

Выставьте значение, соответствующее используемой частоте для переменного тока в вашем регионе. В подменю настроек системы нажатием кнопок Up (вверх) или Down (вниз) выберите пункт “Фильтр сети”. Нажмите кнопку OK, в открывшемся окне кнопками Up (вверх) или Down (вниз) выберите “60 Гц” или “50 Гц”. Нажатие кнопки OK подтвердит выбор и закроет всплывающее окно. Если значение частоты, выставленное в устройстве, соответствует частоте мерцания внешнего освещения, то это приведет к заметным улучшениям при просмотре отснятого материала.

Запись	Настройки
Сброс настр.	След. меню
Фильтр сети	50 Гц
TV выход	NTSC
Настр. даты	След. меню
Режим USB	Флешка
▲	
◀ Выход	OK Установить

Запись	Настройки
Сброс настр.	След. меню
Фильтр	60 Гц
TV вых	50 Гц
Настр. д	
Режим USB	Флешка
▲	
◀ Выход	OK Установить

TV ВЫХОД

Выставьте систему телевидения, используемую в вашем регионе.

В подменю настроек системы нажатием кнопок Up (вверх) или Down (вниз) выберите пункт “TV выход”. Нажмите кнопку OK, в открывшемся окне кнопками Up (вверх) или Down (вниз) выберите “NTSC” или “PAL”. Нажатие кнопки OK подтвердит выбор и закроет всплывающее окно.

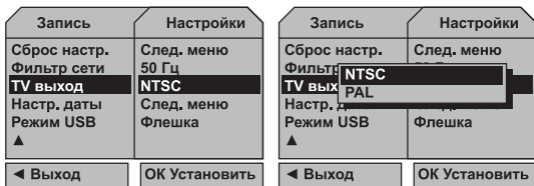

НАСТРОЙКА ДАТЫ

В подменю настроек системы нажатием кнопок Up (вверх) или Down (вниз) выберите пункт “Настр. даты”. Нажмите кнопку OK, в открывшемся окне кнопками Up (вверх) или Down (вниз) выберите “Установить”. Нажатие кнопки OK откроется интерфейс настройки даты и времени. В этом интерфейсе нажатием кнопки Menu можно перемещаться по полям, которые можно править. Кнопками Up (вверх) или Down (вниз) в каждом поле выставляется правильное значение. После настройки нажмите кнопку OK для подтверждения и выхода.

После настроек дата и время будут отображаться на фотографиях и записанном видео. Чтобы отключить этот режим в подменю настроек системы нажатием кнопок Up (вверх) или Down (вниз) выберите пункт “Настр. даты”. Нажмите кнопку OK, в открывшемся окне кнопками Up (вверх) или Down (вниз) выберите “Выкл.”. Нажатие кнопки OK подтвердит выбор и закроет всплывающее окно.

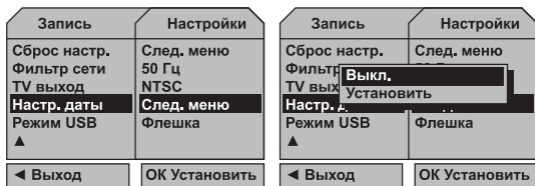

РЕЖИМ USB

С помощью этой функции задается тип устройства для подключения видеорегистратора к персональному компьютеру. В подменю настроек системы нажатием кнопок Up (вверх) или Down (вниз) выберите пункт “Режим USB”. Нажмите кнопку OK, в открывшемся окне кнопками Up (вверх) или Down (вниз) выберите “Камера” или “Флешка”. Нажатие кнопки OK подтвердит выбор и закроет всплывающее окно. Если выбран режим “Камера”, то компьютер будет определять подключенный видеорегистратор как веб-камеру, в режиме “Флешка” видеорегистратор видится как съемный накопитель, в этом режиме можно скопировать

записанные видеофайлы во внутреннюю память компьютера.

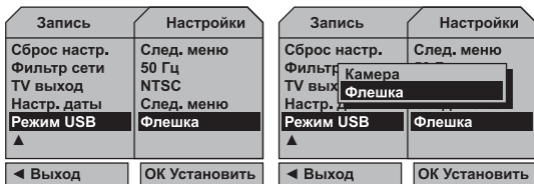

РЕЖИМ ДЕТЕКТОРА ДВИЖЕНИЯ (MOTION DETECTION RECORDING)

Убедитесь, что карта памяти установлена в видеорегистратор. Короткое нажатие на кнопку On / Off включит режим детектора движения. Устройство начнет запись автоматически и будет сохранять в виде файла каждую сессию записи длительностью по умолчанию 3 минуты. Длительность сессии можно изменить на 1 или 5 минут в меню настроек в пункте Сенсор движения. В этом режиме, автоматическая запись будет включаться автоматически в случае появления человека или изменения обстановки в поле зрения объектива устройства.

Нажатие кнопки Mode переводит видеорегистратор в другие режимы съемки. Для изменения параметров съемки (разрешение, качество и т.п.) нужно кнопкой Mode войти в режим обыкновенной видеозаписи (Recording), в этом режиме нажатие кнопки Menu откроет подменю установки параметров съемки.

Примечания.

После записи 1 файла в режиме детектора движения (Motion detection recording) съемка остановится, если перед объективом видеорегистратора не будет наблюдаться какого-либо движения.

В режиме детектора движения (Motion detection recording) стоит убедиться, что свободного места на карте памяти хватает на 5 минут съемки. Если времени для записи осталось менее 5 минут, при записи будет удален самый старый по времени создания файл на карте памяти.

РЕЖИМ ФОТОГРАФИРОВАНИЯ (CAMERA)

После включения видеорегистратора и входа в режим детектора движения (Motion detection recording) короткое нажатие на кнопку Mode переведет устройство в режим фотографирования (Camera).

Короткое нажатие кнопки ОК произведет съемку и запишет неподвижное изображение в файл. Кнопки Up (вверх) или Down (вниз) активируют цифровое зуммирование

Кнопка Mode переводит видеорегистратор в режим обыкновенной видеозаписи (Recording)

Кнопка Menu открывает меню настроек режима фотографирования.

РЕЖИМ ОБЫКНОВЕННОЙ ВИДЕОЗАПИСИ (RECORDING)

После включения видеорегистратора и последовательных нажатий на кнопку Mode войдите в режим

обыкновенной видеозаписи (Recording). В этом режиме Вы вручную управляете видеосъемкой.

Короткое нажатие кнопки ОК запускает видеосъемку. Повторное нажатие кнопки ОК останавливает видеосъемку и записывает ее результаты в итоговый файл.

Кнопки Up (вверх) или Down (вниз) активируют цифровое зуммирование

Кнопка Mode переводит видеорегистратор в режим просмотра (Preview / Playback)

Кнопка Menu открывает подменю установки параметров съемки.

Примечание.

В режиме обыкновенной видеозаписи (Recording) убедитесь, что свободного места на карте памяти хватает на 5 минут съемки. Если времени для записи осталось менее 5 минут дальнейшая видеозапись не возможна.

РЕЖИМ ПРОСМОТРА (PREVIEW / PLAYBACK)

После включения видеорегистратора и последовательных нажатий на кнопку Mode войдите в режим просмотра (Preview / Playback). В этом режиме можно просмотреть видео и фото файлы, сохраненные в памяти устройства.

Кнопками Up (вверх) или Down (вниз) выберите нужный файл.

Кнопка ОК запускает и останавливает просмотр выбранного файла.

В режиме воспроизведения видео кнопками Up

(вверх) или Down (вниз) можно ускорять или замедлять скорость воспроизведения (доступны режимы 1X/2X/4X/8X)

Нажатие кнопки Mode осуществляет выход из режима просмотра (Preview / Playback)

СВЕТОДИОДНАЯ ПОДСВЕТКА ДЛЯ СЪЕМКИ В ТЕМНОЕ ВРЕМЯ

Видеорегистратор Digma DVR-103 оборудован светодиодной подсветкой для съемки в темное время суток. Линейка светодиодов вокруг объектива включается автоматически, когда внешняя освещенность падает до определенного уровня.

www.digma.ru