



РУКОВОДСТВО ПОЛЬЗОВАТЕЛЯ

УМНАЯ РОЗЕТКА DiPlug 500

Благодарим Вас за выбор продукции DIGMA!

Перед началом использования данного устройства, пожалуйста, внимательно прочтите руководство пользователя для обеспечения правильной эксплуатации изделия и предотвращения его повреждения.

Программное обеспечение, конструктивные особенности устройства и содержание данного руководства пользователя могут быть изменены в целях усовершенствования продукта без предварительного уведомления.

Изготовитель оставляет за собой право изменения комплектации, технических характеристик и внешнего вида товара.

Изготовитель и дистрибьютеры данной продукции не несут ответственности за повреждения корпуса устройства, а также за ущерб, причиненный вследствие неправильной или несоответствующей эксплуатации пользователем.

МЕРЫ ПРЕДОСТОРОЖНОСТИ

• Всегда следуйте правилам безопасности во время эксплуатации изделия во избежание возгорания, удара электрическим током, повреждения устройства и нанесения вреда вашему здоровью.

• Устройство предназначено для использования внутри помещений. Предохраняйте устройство от влаги и воздействия атмосферных осадков.

• Используйте устройство только в разрешенном диапазоне температуры и влажности окружающей среды.

• При выходе из строя или повреждении устройства немедленно прекратите его эксплуатацию, отключите от сети питания и утилизируйте должным образом в соответствии с нормами и правилами.

• Оберегайте устройство от ударов и воздействия сильной вибрации.

• Всегда соблюдайте общие меры безопасности при работе с напряжением, опасным для жизни.

• Не разбирайте и не ремонтируйте устройство самостоятельно. В случае его неисправности обратитесь в сервисный центр.

• Избегайте падения устройства и его удара о другие предметы.

• Не подвергайте изделие сильному механическому воздействию.

• Избегайте контакта устройства с источниками огня во избежание взрыва или пожара.

ВВЕДЕНИЕ

Назначение продукта

Умная розетка DiPlug 500 позволяет с легкостью контролировать светильники и другие бытовые электроприборы через Интернет посредством мобильного приложения **DIGMA SmartLife**.

ТЕХНИЧЕСКИЕ ХАРАКТЕРИСТИКИ

- Тип подключения: Euro
- Функция мониторинга энергопотребления
- Интерфейс управления: кнопка питания со светодиодной подсветкой
- Светодиодная индикация: зеленый
- Рабочий диапазон напряжений: ~ 220-240 В, 50/60 Гц
- Максимально допустимая общая мощность нагрузки: 3.68 кВт (230 В)
- Максимально допустимый общий ток нагрузки: 16 А
- Рабочая влажность: ≤ 80% RH
- Рабочая температура: -10°C~40°C
- Поддержка беспроводных сетей: Wi-Fi 2.4 ГГц IEEE 802.11 b/g/n
- Материалы: пластик/поликарбонат V0
- Размер устройства: 76 x 50 x 82 мм
- Вес устройства: 120 г

ДОСТУПНЫЕ ФУНКЦИИ

Контроль через Интернет

Контролируйте подключенные электроприборы из любой точки планеты, где есть Интернет, через мобильное приложение.

Расписание и таймер

Составляйте расписание автоматического включения и выключения электроприборов в соответствии с Вашими пожеланиями. Включайте устройство при наступлении сумерек, выключайте ее утром. Вскипятите чайник и приготовьте тосты перед пробуждением, запустите стиральную машину или обогреватель в часы, когда тариф на электроэнергию ниже. Установите таймер обратного отсчета — и устройство само включится/выключится через заданный промежуток времени.

Автоматические сценарии

Автоматизируйте работу Вашего устройства — создавайте сценарии, активируемые при наступлении события-триггера (запланированное время, погодные условия, срабатывание датчика и др.).

Совместимость с голосовым помощником

Добавьте устройство в систему умного дома Яндекс, Сбер, Mail.ru, Google и т.д. и управляйте устройством при помощи голосовых помощников Алиса, Маруся, Siri, Салют или Google Assistant.

Совместимость с ОС Android и iOS

Бесплатное приложение для смартфонов и планшетов **DIGMA SmartLife** доступно для ОС Android (версия 9 и выше) и iOS (версия 14 и выше).

Функция мониторинга потребления электроэнергии

Контролируйте и анализируйте потребление электроэнергии, оптимизируйте свои затраты. Проверьте текущее энергопотребление, получите статистику за день, месяц, год в приложении **DIGMA SmartLife**.

ОПИСАНИЕ УСТРОЙСТВА

1. Кнопка питания/сопряжения со светодиодной подсветкой
2. Вилка для подключения к электросети
3. Розетка для подключения нагрузки
4. USB порты — 2xUSB-A / 1xUSB-C
5. Корпус из негорючего материала

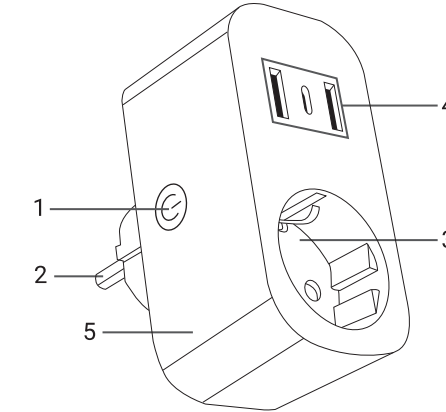

зажмите кнопку питания, пока подсветка не начнет мигать медленно. Устройство переключится в альтернативный режим конфигурации (медленное мигание) и будет ожидать команд от мобильного приложения.

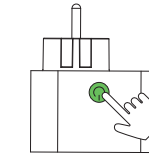

2. Нажмите кнопку «+» в правом верхнем углу приложения и выберите «Добавить устройство».

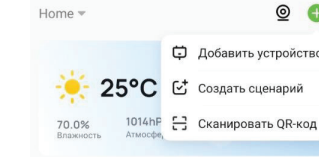

АЛЬТЕРНАТИВНЫЙ РЕЖИМ ДОБАВЛЕНИЯ УСТРОЙСТВА «РЕЖИМ AP»

В некоторых случаях не удается сконфигурировать устройство используя основной режим. Для таких случаев предусмотрен альтернативный режим конфигурации (Режим AP - точки доступа).

1. Для перевода устройства в альтернативный режим добавления устройства сначала необходимо нажать кнопку питания (1) пока подсветка кнопки не начнет быстро мигать, отпустите и повторно

Светодиодная подсветка кнопки включения

Режим подсветки	Описание
Не горит	Питание розетки отключено, Wi-Fi соединение установлено
Горит непрерывно	Питание розетки включено, Wi-Fi соединение установлено
Равномерно быстро мигает (2 раза в секунду)	Устройство находится в основном режиме конфигурирования и ожидает команд сопряжения от мобильного приложения
Равномерно медленно мигает	Устройство находится в альтернативном режиме конфигурирования (Режим Совместимости/Режим Точки доступа) и ожидает команд сопряжения от мобильного приложения

НАЧАЛО РАБОТЫ

Включение устройства

1. Подключите вилку (2) к электросети.
 2. Включите устройство нажав кнопку питания (1), подсветка кнопки питания начнет быстро мигать.
 3. Устройство готово к сопряжению и регистрации в приложении (см. далее).
- Внимание!** При нажатии кнопки питания, на всех розетках (розетках) устройства появляется рабочее напряжение 220-240В, в независимости от того, подключено устройство к приложению **DIGMA SmartLife** или нет

3. Зайдите в раздел «Питание» и выберите «Умная розетка».

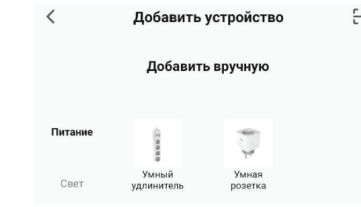

4. В верхнем, правом углу нажмите на надпись «Режим EZ» и выберите «Режим AP», нажмите «Далее».

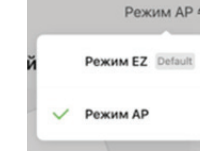

УСТАНОВКА ПРИЛОЖЕНИЯ DIGMA SmartLife.

Для получения уведомлений о событиях и работы со сценариями необходимо произвести начальные настройки беспроводного доступа к сети и регистрацию устройства в приложении.

1. Отсканируйте QR-код и скачайте приложение **DIGMA SmartLife** из магазина приложений Вашего мобильного устройства.

2. Запустите приложение **DIGMA SmartLife**. Следуя экранным подсказкам, пройдите процедуру регистрации учетной записи (для новых пользователей) или войдите в систему с существующей учетной записью.



ДОБАВЛЕНИЕ УСТРОЙСТВА

Внимание!

Для корректной работы устройства настройки беспроводной сети должны удовлетворять следующим условиям:

1. Устройство подключено к WIFI сети с частотой 2.4 ГГц, WIFI сети с частотой 5 ГГц не поддерживаются.

2. В имени точки доступа должны присутствовать только символы латинского алфавита; поддержка символов национальных алфавитов не гарантируется

3. Отключена функция «Скрывать идентификатор сети (SSID)»

4. Использован метод шифрования WPA_PSK/WPA2_PSK

5. Активирована функция динамического назначения сетевых адресов (DHCP)

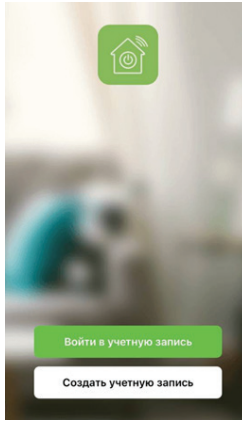

Внимание!

При переводе устройства в режим конфигурирования производится сброс параметров устройства на значения по умолчанию, в том числе сбрасываются параметры доступа к беспроводной сети. Для восстановления дистанционного контроля над устройством потребуется его повторное конфигурирование при помощи приложения **DIGMA SmartLife**.

ОСНОВНОЙ РЕЖИМ

1. Проверьте, что Bluetooth Вашего смартфона или планшета включен. Если подсветка кнопки питания (1) быстро мигает, переходите к следующему шагу, иначе необходимо нажать кнопку питания (1) на 5 и более секунд. Настройки устройства будут сброшены до заводских — светодиодная подсветка кнопки (1) быстро замигает.

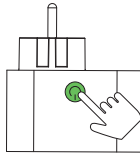

2. На домашней странице приложения нажмите кнопку «+» в правом верхнем углу экрана приложения и выберите «Добавить устройство».

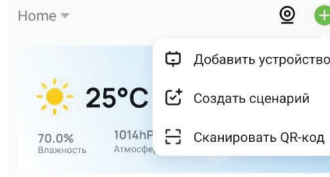

3. Если Bluetooth Вашего смартфона или планшета включен, устройство обнаружится автоматически и отобразится в приложении. Нажмите кнопку «Добавить».

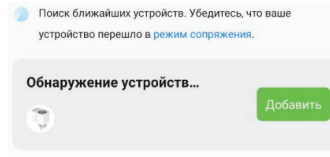

4. Введите пароль от Вашей Wi-Fi сети, затем нажмите «Далее», начнется процесс добавления устройства.

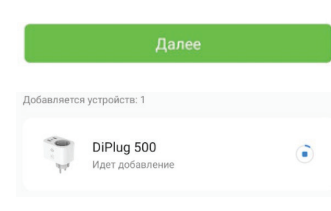
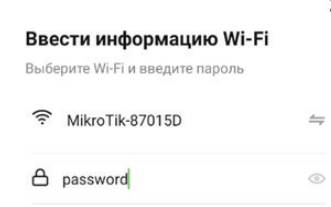

5. Введите пароль от WiFi сети и нажмите Далее.

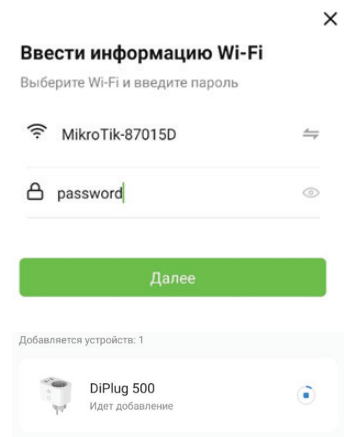

6. После необходимо нажать кнопку «Подключиться» и в открывшемся окне настроек подключить к WiFi-сети с именем SmartLife-XXXX. После необходимо вернуться в приложение. Начнется процесс подключения устройства.

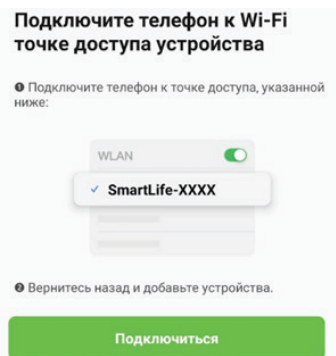

7. После успешного добавления устройства в приложение DIGMA SmartLife присвойте устройству подходящее имя, нажав иконку карандаша. Завершите настройку нажатием кнопки «Готово».

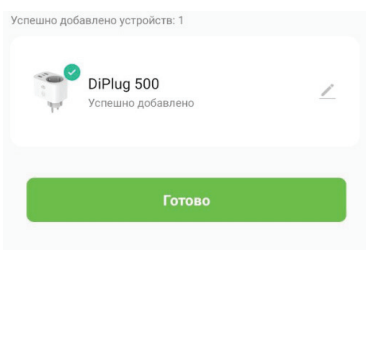

ГОЛОСОВЫЕ ПОМОЩНИКИ

Примечание: для настройки голосовых помощников необходимо прежде зарегистрироваться в приложении DIGMA SmartLife.
Примечание: если на Вашем смартфоне уже установлено приложение голосового помощника, обновите его до последней версии.



НАСТРОЙКА ГОЛОСОВОГО ПОМОЩНИКА МАРУСЯ

1. Скачайте приложение Маруся в Google Play или App Store.
2. Откройте приложение Маруся и в верхнем, правом углу нажмите кнопку ☰. В списке «Мои Устройства» выберите «Умный дом» и войдите в свой аккаунт Вконтакте. Если у вас нет аккаунта Вконтакте – зарегистрируйтесь.
3. Далее в верхнем, правом углу нажмите кнопку +, нажмите «Подключить устройство» и в строке поиска введите Digma. Выберите провайдера Digma SmartLife и в открывшемся окне авторизации введите адрес электронной почты и пароль, который вы указали при регистрации в приложении DIGMA SmartLife. Далее в открывшемся списке выберите приложение DIGMA SmartLife и после нажмите кнопку Authorize.
4. Теперь вы можете запустить голосового помощника Марусю и попросить включить устройство, назвав имя устройства из списка, например: - Маруся, включи лампочку.

УСЛОВИЯ ХРАНЕНИЯ

Устройство требуется хранить при температуре -10°C ~ 55°C при относительной влажности 95%.

УСЛОВИЯ ТРАНСПОРТИРОВКИ

Устройство рекомендуется транспортировать в оригинальной упаковке.

УСЛОВИЯ РЕАЛИЗАЦИИ

Устройство предназначено для реализации через розничные торговые сети и не требует специальных условий.

УСЛОВИЯ УТИЛИЗАЦИИ

Использованные упаковочные материалы и электрические компоненты должны утилизироваться независимо друг от друга согласно существующим нормативным правилам. Неправильная утилизация данного устройства может негативно повлиять на окружающую среду и здоровье людей. Для предотвращения подобных последствий необходимо выполнять специальные требования по утилизации устройства. Переработка данных материалов поможет сохранить природные ресурсы. Для получения более подробной информации о переработке устройства обратитесь в местные органы городского управления, службу сбора бытовых отходов, магазин, где было приобретено устройство или в авторизованный сервисный центр.



НАСТРОЙКА ГОЛОСОВОГО ПОМОЩНИКА АЛИСА

1. Скачайте приложение Google Home в Google Play или App Store.
2. Откройте приложение Дом с Алисой и нажмите «Войти» в верхнем, правом углу. Войдите в свой Яндекс аккаунт. Если у вас нет Яндекс аккаунта – зарегистрируйтесь, нажав кнопку «Добавить аккаунт».
3. После входа в аккаунт в верхнем, правом углу нажмите кнопку + и выберите «Устройство умного дома»
4. Найдите провайдера DIGMA SmartLife в списке или воспользуйтесь кнопкой поиска в верхнем, правом углу.
5. Нажмите кнопку «Привязать к Яндексу». В открывшемся окне авторизации введите адрес электронной почты и пароль, который вы указали при регистрации в приложении DIGMA SmartLife. Далее в открывшемся списке выберите приложение DIGMA SmartLife и после нажмите кнопку Authorize.
6. Нажмите «Обновить список устройств». После обновления списка на экране отобразятся все устройства, которые вы привязали к учетной записи DIGMA SmartLife.
7. Теперь вы можете запустить голосового помощника Алиса и попросить включить устройство, назвав имя устройства из списка ваших устройств, например: - Алиса, включи розетку на кухне.



НАСТРОЙКА ГОЛОСОВОГО ПОМОЩНИКА GOOGLE ASSISTANT

1. Скачайте приложение Google Home в Google Play или App Store.
2. Откройте приложение Google Home и войдите в свой Google аккаунт. Если у вас нет аккаунта – зарегистрируйтесь.
3. В нижней части экрана нажмите кнопку «Устройство» - «Добавить устройство» - «Устройство совместимое с» и в списке провайдеров найдите «DIGMA Smart Life» или воспользуйтесь кнопкой поиска в верхнем, правом углу.
4. В открывшемся окне связи с аккаунтом DIGMA Smart Life нажмите «Продолжить».
5. Далее в открывшемся окне, в списке выберите приложение DIGMA SmartLife и нажмите «Link device for this App account», введите почтовый адрес и пароль, который использовали при регистрации в приложении DIGMA SmartLife и в следующем окне нажмите Authorize, после того как ваша учетная запись DIGMA SmartLife будет связана с Google Assistant, отобразится список ваших устройств, привязанных к учетной записи DIGMA SmartLife.
6. Теперь вы можете запустить голосового помощника Google Assistant и попросить его включить устройство, назвав его имя из списка ваших устройств, например: - Окей, Гугл, включи люстру в гостиной.



НАСТРОЙКА ГОЛОСОВОГО ПОМОЩНИКА SIRI

Для примера создадим сценарий включения устройства. В приложении DIGMA SmartLife создайте сценарий «Запуск вручную», нажав кнопку «Сценарии» в нижней части экрана. Нажмите «Создать сценарий» → «Запуск вручную» → «Добавить действие» → «Управление одним устройством». Из списка выберите устройство (умную лампочку/розетку) → Выберите функцию «Свет» или «Сокет» → «Вкл.» → «Сохранить». Введите название сценария «Включи свет» → «Подтвердить». Далее нажмите кнопку «Добавить в Siri» → выберите сценарий «Включи свет» → «Готово».

Теперь сказав фразу «Привет, Siri, включи свет», вы включите ранее выбранное Вами устройство.



НАСТРОЙКА ГОЛОСОВОГО ПОМОЩНИКА САЛЮТ

1. Скачайте приложение Салют в Google Play или App Store. Если на Вашем смартфоне уже установлено данное приложение, обновите его до последней версии.
2. Откройте приложение Салют и войдите в свой аккаунт с помощью Сбер ID. Если у вас нет аккаунта – зарегистрируйтесь. Для регистрации не обязательно быть клиентом Сбербанка.
3. В меню приложения Салют, в нижней части экрана нажмите . Затем нажмите . В списке нажмите «Устройство других производителей».
4. Откроется список производителей. Остаёмся на вкладке «Подключить». Для удобства можете воспользоваться поиском. Выбираем DIGMA SmartLife. Вкладка «Уже подключены» нужна для обновления списка устройств уже подключенных производителей.
5. На вопрос: «На смартфоне есть приложение DIGMA SmartLife?» ответьте «Да есть». Если вы ещё не привязали устройство, то можете перейти на вкладку «Нет» и прочитать инструкцию.
6. Далее нажмите «Привязать аккаунт». В открывшемся окне авторизации введите адрес электронной почты, который вы указали при регистрации в приложении DIGMA SmartLife и нажмите кнопку «Next Step».

7. Выберите из списка приложение DIGMA SmartLife и нажмите кнопку «Link devices for this App account», в открывшемся окне авторизации введите адрес электронной почты и пароль, который вы указали при регистрации в приложении DIGMA SmartLife и нажмите кнопку «Next Step» и далее кнопку «Authorize».

8. Если данные введены верно - откроется окно с добавлением устройств. Завершите процесс добавления следуя инструкциям на экране: выберите дом и комнату, в которой будут расположены устройства в умном доме Sber. Для удобства можно переименовать устройства. Все устройства, которые вы добавили в приложении производителя, автоматически добавятся в ваш умный дом Sber.

9. Теперь вы можете запустить голосового помощника Салют и попросить включить устройство, назвав имя устройства из списка ваших устройств, например: - Салют, включи свет.

Примечание: Управление устройствами производится через облачные сервисы, поэтому допустима некоторая задержка между подачей команды голосовому помощнику и реакцией устройства, обусловленная качеством связи. Просто подождите несколько секунд.

ВОПРОСЫ И ИХ РЕШЕНИЕ

Если вопросы по работе/настройке устройства или приложения остаются, воспользуйтесь приложением DIGMA SmartLife. Необходимо перейти во вкладку «Профиль» -> «Справочный центр».

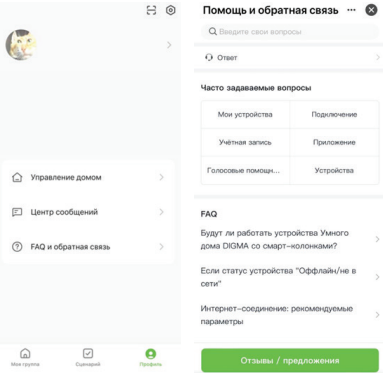

DIGMA

Официальный сайт компании: www.digma.ru
Адреса сервисных центров: www.digma.ru/support/service
Служба технической поддержки: www.digma.ru/support/help
Полные условия гарантийного обслуживания: www.digma.ru/support/warranty

ИЗГОТОВИТЕЛЬ:

Мерлион Консалтинг Сервисес (Шэньчжэнь) Ко., Лтд
Адрес: офис 5B55, здание 8, Синхуа Гун Е Да Ша, № 4, ул. Гун Е Лю, Наньшань, г. Шэньчжэнь, Китай
Сделано в Китае

Merlion Consulting Services (Shenzhen) Co., Ltd.
Address: No. 5B55, Building 8, Xinghua Gong Ye Dasha, No. 4, Gong Ye Liu Road, Nanshan District, Shenzhen, China
Made in China

Импортер и организация, уполномоченная на принятие претензий от потребителей: ООО «Мерлион»
Россия, Московская обл., г. Красногорск, б-р Строителей, д. 4

