

**DIGMA**

**РУКОВОДСТВО ПОЛЬЗОВАТЕЛЯ**



**ЖИДКОКРИСТАЛЛИЧЕСКИЙ МОНИТОР 27"**

**DM-MONF2710**

## **Благодарим Вас за выбор продукции DIGMA!**

Перед началом использования данного устройства, пожалуйста, внимательно прочтите руководство пользователя для обеспечения правильной эксплуатации изделия и предотвращения его повреждения.

Программное обеспечение, конструктивные особенности устройства и содержание данного руководства пользователя могут быть изменены в целях усовершенствования продукта, без предварительного уведомления.

Изготовитель оставляет за собой право изменения комплектации, технических характеристик и внешнего вида товара.

Изготовитель и дистрибьютеры данной продукции не несут ответственности за повреждения корпуса устройства, а также за ущерб, причиненный вследствие неправильной или несоответствующей эксплуатации пользователем.

## НАЗНАЧЕНИЕ

Жидкокристаллический монитор предназначен для отображения графической информации с компьютера, TV-приёмника, цифрового фотоаппарата, электронного переводчика и т.д.

## ЛИЦЕНЗИЯ



Используемые товарные знаки HDMI, мультимедийный интерфейс высокой четкости HDMI и Логотип HDMI являются товарными знаками или зарегистрированными товарными знаками компании HDMI Licensing Administrator, Inc. в США и других странах.

## ПРЕДУПРЕЖДЕНИЯ

- Этот прибор предназначен только для домашнего использования и не должен использоваться для каких-либо других целей или для каких-либо других целей, например, для не бытовых или коммерческих целей.
- Необходима свободная вентиляция устройства: расстояние от изделия до ближайшего препятствия должно составлять не менее 10 см.
- Запрещается перекрывать вентиляционные отверстия изделия какими-либо предметами, например, газетами, скатертями, шторами и т. п.
- Запрещается располагать на изделии источники открытого огня, например, зажженные свечи.
- Данное изделие не предназначено для использования в тропическом климате.
- Запрещается подвергать изделие воздействию капель или брызг, а также запрещается ставить на изделие предметы, наполненные жидкостью, например, вазы.
- Если для отключения изделия используется сетевая штепсельная вилка или соединитель, то к данным устройствам отключения необходимо обеспечить легкий доступ.

## **ПРАВИЛА ТЕХНИКИ БЕЗОПАСНОСТИ**

- Внимательно прочитайте данную инструкцию перед использованием данного изделия и сохраните инструкцию для дальнейшего использования.

- Соблюдайте осторожность при перемещении монитора.

- Пользователю запрещается снимать заднюю крышку изделия.

Данный монитор содержит детали под высоким напряжением.

Контакт с такими деталями может привести к серьезным травмам.

- Запрещается использовать изделие вблизи воды. Во избежание возгорания или поражения электрическим током, не подвергайте данное изделие воздействию дождя или влаги.

- Не подвергайте монитор воздействию прямых солнечных лучей или других источников тепла. Экран следует направить в сторону от прямых солнечных лучей, чтобы уменьшить блики.

- Не касайтесь экрана. Удаление кожного жира представляет определенную трудность.

- Запрещается тереть или надавливать на панель монитора, так как это может привести к необратимому повреждению экрана.

- Запрещается размещать данное изделие на неустойчивой тележке, подставке или столе.

- Запрещается перекрывать вентиляционные отверстия.

- Запрещается устанавливать изделие вблизи источников тепла, например, радиаторов, обогревателей, печей или иных устройств, которые выделяют тепло.

- Монитор устанавливается в помещении с хорошей вентиляцией. Запрещается размещать на мониторе какие-либо предметы, препятствующие отводу тепла.

- Запрещается размещать тяжелые предметы на мониторе, видеокабеле или кабеле питания.

- В случае появления дыма, аномального шума или странного запаха, немедленно выключите монитор.

- Берегите кабель питания от надавливания или защемления, особенно, в районе вилки. Розетка должна располагаться рядом с изделием для удобного доступа.

- Используйте только приспособления/комплектующие, рекомендованные производителем.

- Отключайте изделие от сети, если оно не будет использоваться в течение длительного времени.



- По всем вопросам обслуживания обращайтесь к квалифицированному обслуживающему персоналу.



Данный символ указывает, что изделие имеет двойную изоляцию.



Во избежание возможного повреждения слуха, не используйте высокую громкость в течение длительного времени.



Изделие предназначено только для использования в помещении.



Запрещается открывать изделие во избежание поражения электрическим током. Изделие не содержит деталей, обслуживаемых пользователем.

По вопросам обслуживания обращайтесь к квалифицированному обслуживающему персоналу.



Данный символ указывает на наличие внутри устройства опасного напряжения, что представляет опасность поражения электрическим током.



Данный символ указывает на наличие внутри устройства опасного напряжения, что представляет опасность поражения электрическим током.

## **СОДЕРЖИМОЕ УПАКОВКИ**

При распаковке коробки проверьте наличие следующих предметов и сохраните упаковочные материалы на случай, если вам понадобится транспортировать монитор в будущем.

### **Комплектация:**

- Монитор DM-MONF2710
- Основание подставки
- Корпус подставки
- Крышка
- Винты
- Адаптер питания
- Кабель питания AC
- Кабель HDMI
- Руководство пользователя
- Гарантийный талон

## СБОРКА СТОЙКИ

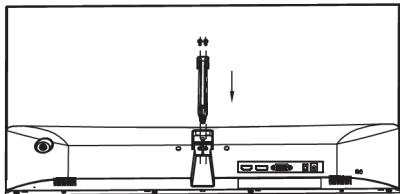

1. Положите монитор на ткань ЖК-панелью вниз, чтобы предотвратить повреждение ЖК-панели. Прикрепите винтами корпус подставки к задней части монитора.

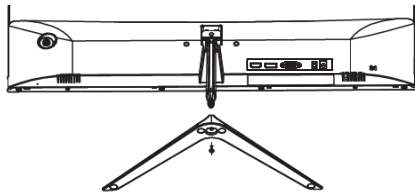

2. Прикрепите основание подставки к корпусу подставки, затянув винт.

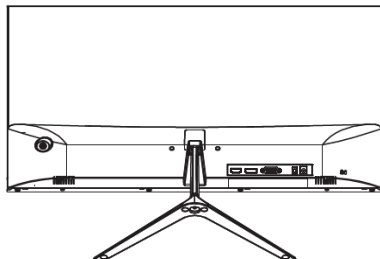
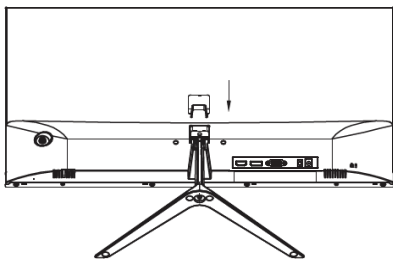

3. Прикрепите крышку, надавив на корпус подставки.

## ПОДКЛЮЧЕНИЕ

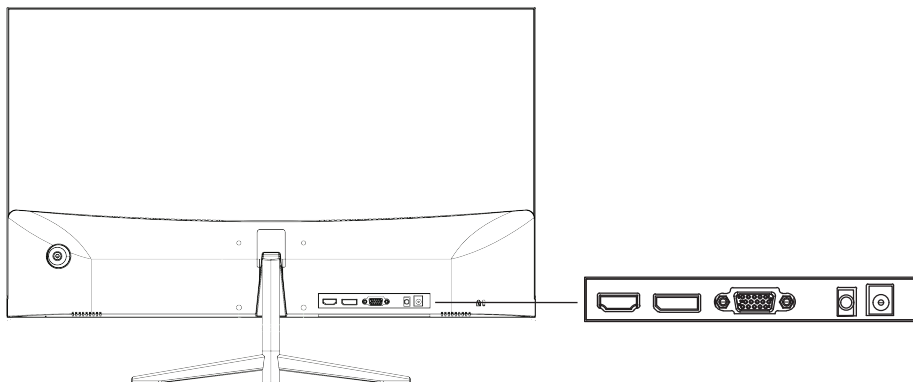



Убедитесь, что монитор и компьютер выключены.

### 1. Подключение HDMI

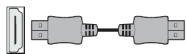

Подключите компьютер к монитору с помощью прилагаемого кабеля HDMI.

Соединение передает цифровые видео и аудио сигналы с компьютера на монитор.

### 2. DisplayPort

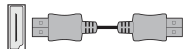

Подключите кабель DisplayPort от компьютера к монитору.

### 3. Подключение VGA



Подключите компьютер к монитору с помощью 15-контактного кабеля D-Sub. Этот кабель не входит в комплект поставки.

### 4. Подключение наушников



Наушники подключаются к соответствующему разъему на мониторе. Наушники не входят в комплект поставки.

### 5. Кабель питания



1. Подключите прилагаемый шнур питания к адаптеру.
2. Вставьте один конец в разъем питания на задней панели монитора.
3. Вставьте другой конец адаптера в розетку электросети.

\*Иллюстрация предназначена только для справки.



Сначала включите монитор, затем компьютер.

## РЕГУЛИРОВКА УГЛА НАКЛОНА

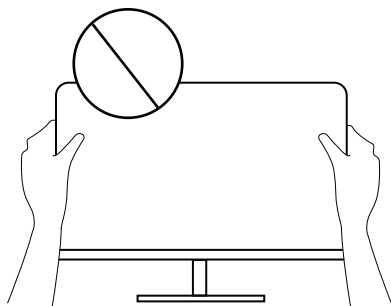
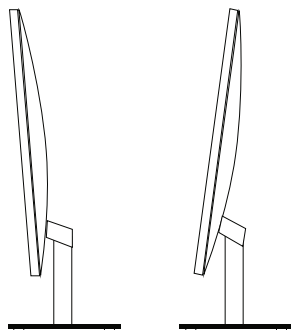



- Иллюстрации даны только для справки, ориентируйтесь по конкретному монитору.
- Угол наклона экрана можно отрегулировать вперед на 5° или назад на 15° для комфортного просмотра.
- Соблюдайте осторожность, не касайтесь и не нажимайте на экран при настройке угла наклона монитора.

## ОРГАНЫ УПРАВЛЕНИЯ

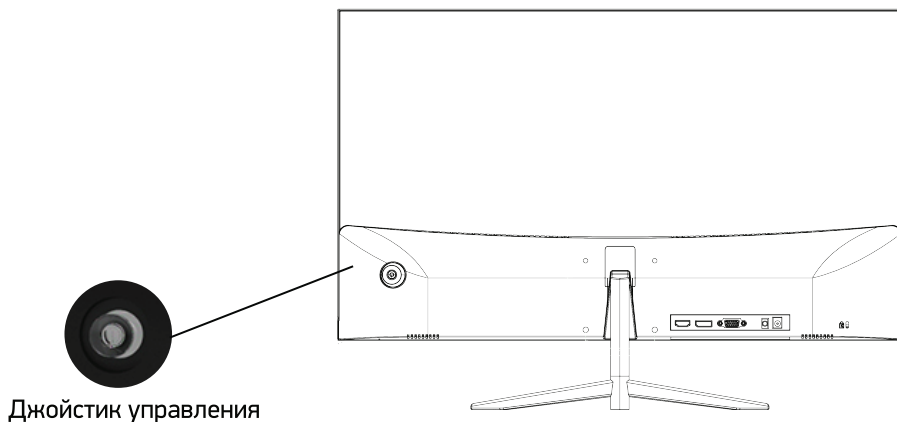
Для управления функциями монитора нажимайте кнопку джойстика или перемещайте его влево/вправо пальцем.



Джойстик	Action		Description								
	Нажмите на джойстик		<p><b>Включите / выключите монитор.</b> В таблице ниже показано состояние монитора, на которое указывает индикатор, расположенный на кнопке джойстика.</p> <table border="1"> <thead> <tr> <th>Индикация</th> <th>Режим работы</th> </tr> </thead> <tbody> <tr> <td>Голубой</td> <td>Включено</td> </tr> <tr> <td>Красный</td> <td>Режим ожидания/Нет сигнала</td> </tr> <tr> <td>Нет света</td> <td>Выключен</td> </tr> </tbody> </table>	Индикация	Режим работы	Голубой	Включено	Красный	Режим ожидания/Нет сигнала	Нет света	Выключен
	Индикация	Режим работы									
Голубой	Включено										
Красный	Режим ожидания/Нет сигнала										
Нет света	Выключен										
	←	Нажмите левее	Включите главное меню или выберите пункт меню.								
	→	Нажмите правее	Выйдите из главного меню или вернитесь в верхнее меню.								
	↑	Нажмите вверх	Выберите элементы меню или увеличьте значения настройки выбранного элемента меню.								
	↓	Нажмите вниз	Выберите элементы меню или уменьшите значения настройки выбранного элемента меню.								

## ИСПОЛЬЗОВАНИЕ ЭКРАННОГО МЕНЮ

1. Для вызова экранного меню нажмите кнопку джойстика на задней панели монитора.
2. Настройте параметры, перемещая джойстик вверх/вниз/влево/-вправо.
3. Чтобы вернуться в верхнее меню для выбора других пунктов меню, переместите джойстик вправо.
4. Для выхода из экранного меню перемещайте джойстик вправо до выхода.

	Меню	Description
 <p><b>Luminance</b> (Характеристики яркости)</p>	<b>Brightness</b> (Яркость)	Регулировка контрастности цвета и яркости экрана.
	<b>Contrast</b> (Контраст)	
	<b>ECO</b> (Экономичный)	Изменение экономичного режима – Standard (Стандартный), Movie (Кино), RTS (Стратегия в реальном времени), FPS (Шутер от первого лица), Game (Игра), Low blue light (Низкоинтенсивный синий свет).
	<b>DCR</b> Коэффициент динамической контрастности	Включение и отключение данной функции. DCR – это соотношение между самым ярким белым и самым темным черным цветами на мониторе. DCR увеличивает коэффициент контрастности, автоматически регулируя подсветку в зависимости от содержимого изображения.
	<b>Overdrive</b> (Насыщение)	Изменение силы насыщения. Улучшение качества кинофильмов.
 <p><b>Image Setup</b> (Настройка изображения)</p>	<b>H. Position</b> (Гор. положение)	Настройка горизонтального положения изображения на экране.
	<b>V. Position</b> (Верт. положение)	Настройка вертикального положения изображения на экране.
	<b>Clock</b> (Часы)	Настройка часов.
	<b>Phase</b> (Фаза)	Настройка значения фазы синхросигнала.
	<b>Image Ratio</b> (Формат изображения)	Выбор формата 4: 3 или широкого формата для отображения
 <p><b>Color Setup</b> (Настройка цвета)</p>	<b>Color Temp.</b> (Цветовая температура)	Выбор: warm (теплый), normal (нормальный), cool (прохладный), sRGB (стандартный красный, зеленый, синий) или User (пользовательский).
	<b>Red</b> (Красный)	Можно настроить цвет изображения на свой вкус, используя красный, зеленый и синий цвета.
	<b>Green</b> (Зеленый)	
	<b>Blue</b> (Голубой)	



**OSD Setup**  
(Настройки  
экранного  
меню)

<b>Language</b> (Язык)	Выбор из доступных языков
<b>H. Position</b> (Гор. положение)	Настройка положения экранного меню по горизонтали.
<b>V. Position</b> (Верт. положение)	Настройка положения экранного меню по вертикали
<b>Timeout</b> (Время ожидания)	Автоматическое отключение экранного меню (OSD) через заданный период времени.
<b>Transparence</b> (Прозрачность)	Настройка прозрачности экранного меню.



**Reset**  
(Сброс)

<b>Auto Config.</b> (Авт. настройка)	Включение функции автоматической настройки положения по горизонтали и вертикали, фокуса и часов.
<b>Auto Color</b> (Автоматический цвет)	Включение функции автоматической настройки цвета.
<b>Reset</b> (Сброс)	Возврат к настройкам по умолчанию.
<b>Off Timer</b> (Таймер отключения)	Автоматическое отключение монитора через заданный период времени (1-24 часа). Настройка по умолчанию: 4 часа. Чтобы отключить данную функцию, установите значение 00.



**Extra**  
(Дополнительные)

<b>Input Select</b> (Выбор ввода)	Переключение входного сигнала между VGA, DP и HDMI.
<b>Mute</b> (Отключение звука)	Включение и отключение звука.
<b>Volume</b> (Громкость)	Регулировка громкости наушников.
<b>FreeSync</b> (Своб. синхронизация)	Включение и отключение свободной синхронизации.

## УСТРАНЕНИЕ НЕПОЛАДОК

Неполадка	Возможное решение
Отсутствие изображения	<ul style="list-style-type: none"><li>• Проверьте, включен ли монитор.</li><li>• Проверьте правильность подключения кабеля питания к монитору.</li><li>• Проверьте правильность подключения кабеля D-Sub/HDMI/DP на задней панели монитора.</li><li>• Проверьте, включен ли компьютер и находится ли он в режиме энергосбережения/ожидания.</li><li>• Используя экранное меню, настройте яркость и контрастность.</li></ul>
Неверные или аномальные цвета	<ul style="list-style-type: none"><li>• В случае отсутствия какого-либо цвета (красного, зеленого, синего) проверьте правильность подключения кабеля D-Sub/HDMI/DP. Незакрепленные или поврежденные контакты в разъеме кабеля могут привести к неправильному подключению.</li><li>• Подключите монитор к другому компьютеру.</li></ul>
Выгорание экрана или появление призрачного изображения.	Чтобы избежать этого явления, можно ограничить время отображения. Перейдите в экранное меню, чтобы выбрать OSD Setup (Настройка экранного меню) > Timeout (Время ожидания), и установите более короткое время для автоматического выключения дисплея.

## ОЧИСТКА И ТЕХНИЧЕСКОЕ ОБСЛУЖИВАНИЕ

- Выключите и отключите монитор от сети перед Очисткой.
- Протрите корпус влажной мягкой тканью.
- Периодически вытирайте пыль с экрана мягкой, чистой и сухой тканью. Не используйте жидкость, так как это может повредить экран.
- Не погружайте монитор в воду или любую другую жидкость.
- Не используйте абразивные или химические моющие средства.



## ТЕХНИЧЕСКИЕ ХАРАКТЕРИСТИКИ

Размер дисплея (диагональ)	27 дюймов
Тип дисплея	IPS / LED подсветка
Формат изображения	16:9
Отображаемое разрешение	1920 x 1080 при 75 Гц
Отображаемые цвета	Поддерживается до 16,7 млн цветов
Яркость	250 кд/м <sup>2</sup>
Коэффициент контрастности	1000:1, статический
Угол обзора	178° по горизонтали, 178° по вертикали
Время отклика	5 мс
Антибликовое покрытие	Да
Фильтр Blue Light	Да
Технология снижения мерцания Flicker-free	Да
Технология Freesync	Да
Изменение игровых профилей FPS / RTS	Да
Заводские поддерживаемые режимы	640x480 при 60/75Гц 720x480 при 60/75Гц 720x576 при 60/75Гц 800x600 при 60/75Гц 1024x768 при 60/75Гц 1280x720 при 60/75Гц 1280x1024 при 60/75Гц 1600x900 при 60/75Гц 1680x1050 при 60/75Гц 1680x1050 при 50Гц 1920x1080 при 60Гц 1920*1080 при 75Гц
Синхронизация HDMI (видео)	640x480 при 60/75Гц 720x480 при 60/75Гц 800x600 при 60/75Гц 1024x768 при 60/75Гц 1280x720 при 60/75Гц 1280x1024 при 60/75Гц 1600x900 при 60/75Гц 1680x1050 при 60/75Гц 1680x1050 при 50Гц 1920x1080 при 60Гц 1920*1080 при 75Гц
Блок питания	Выход: 12 В $\overline{\text{---}}$ 3А, 36 Вт
Номинальная информация	Вход: 12 В $\overline{\text{---}}$ 3А, 36 Вт

$\sim$  : переменный ток

$\overline{\text{---}}$  : постоянный ток

- Размер устройства: 613.8 x 163 x 439.8 мм
- Вес (нетто): 3,3 кг
- Вес (брутто): 4,65 кг

## **УСЛОВИЯ УТИЛИЗАЦИИ**



Как ответственный продавец мы заботимся об окружающей среде. Поэтому мы призываем Вас соблюдать надлежащий порядок утилизации изделия, упаковочных материалов и, если применимо, комплектующих. Это поможет сохранить природные ресурсы и обеспечить переработку

материалов таким образом, чтобы защитить здоровье человека и окружающую среду.

Вы должны соблюдать законы и правила утилизации. Отработанные электрические изделия по истечению их срока службы подлежат утилизировать отдельно от бытовых отходов.

Обратитесь в магазин, где вы приобрели изделие, и в местные органы власти, чтобы выяснить порядок утилизации и переработки. Для утилизации изделия, обратитесь в авторизованный сервисный центр.

## **УСЛОВИЯ ТРАНСПОРТИРОВКИ**

Устройство рекомендуется транспортировать в оригинальной упаковке.

## **УСЛОВИЯ РЕАЛИЗАЦИИ**

Устройство предназначено для реализации через розничные торговые сети и не требует специальных условий.

Дата производства указана на упаковке.



## КОНТАКТНАЯ ИНФОРМАЦИЯ

### ИЗГОТОВИТЕЛЬ

Ниппон Клик Системс ЛЛП

Адрес: 32 Виллоугхби Род, Лондон N8 ОЖГ, Соединенное Королевство  
Великобритании и Северной Ирландии

Сделано в Китае

### MANUFACTURER

Nippon Klick Systems LLP

Address: 32 Willoughby Road, London N8 OJG, The United Kingdom of Great Britain  
and Northern Ireland

Maid in China

### ИМПОРТЕР

ООО «Хаскел»

143401, Московская область, город Красногорск, бульвар Строителей, дом 4,  
корпус 1, этаж 8, кабинет 819

Уполномоченное изготовителем для осуществления действий при  
подтверждении соответствия и для возложения ответственности за  
несоответствие продукции требованиям технического регламента

Таможенного союза лицо — **ООО «Сеть компьютерных клиник»**

Адрес: 127521, г. Москва, ул. Шереметьевская д. 47, эт. 3, комната 26

Для получения более подробной информации об устройстве посетите сайт  
**[www.digma.ru](http://www.digma.ru)**

Изготовитель оставляет за собой право изменения комплектации, технических  
характеристик и внешнего вида товара.

Гарантия: 1 год

Срок службы: 3 года с даты продажи, но не более 40 мес. с даты изготовления.

