

DIGMA

РУКОВОДСТВО ПОЛЬЗОВАТЕЛЯ



ВИДЕОРЕГИСТРАТОР

FreeDrive 630 GPS SPEEDCAMS

Благодарим Вас за выбор продукции DIGMA!

Перед началом использования данного устройства, пожалуйста, внимательно прочтите руководство пользователя для обеспечения правильной эксплуатации изделия и предотвращения его повреждения.

Программное обеспечение, конструктивные особенности устройства и содержание данной инструкции могут быть изменены в целях усовершенствования продукта, без предварительного уведомления.

Производитель и дистрибьюторы данной продукции не несут ответственности за повреждения корпуса устройства, а также за ущерб, причиненный вследствие неправильной или несоответствующей эксплуатации пользователем.

МЕРЫ ПРЕДОСТОРОЖНОСТИ

- Избегайте падения устройства и механического воздействия на него.
- Не разбирайте и не ремонтируйте устройство самостоятельно. В случае его неисправности обратитесь в сервисный центр.
- Избегайте контакта устройства с источниками электромагнитного излучения.
- Избегайте контакта с источниками огня во избежание взрыва или пожара.
- Не храните и не используйте карту памяти вблизи сильных магнитных полей, во избежание потери данных с карты памяти.
- Не используйте химические или моющие средства для чистки изделия.
- Устанавливайте устройство надлежащим образом, т.е там, где он не будет:
 - Загораживать обзор дороги;
 - Находиться в зонах срабатывания подушки безопасности и обдува горячим воздухом от климатической системы автомобиля.
- При использовании устройства или в процессе форматирования не отключайте питание устройства, не вставляйте и не вынимайте карту TF. В противном случае карта TF может быть повреждена или могут возникнуть ошибки в работе устройства.
- Карту TF данного продукта нельзя использовать для хранения других файлов. Пожалуйста, отформатируйте карту TF в устройстве, перед тем как использовать продукт, и сделайте резервную копию видеозаписей и изображений.
- Не вставляйте и не вынимайте кабель влажными руками во избежание поражения электрическим током.
- Запрещается использовать изделие при температуре воздуха больше 60 °C или ниже 10 °C, а также в условиях повышенной влажности. Не включайте устройство сразу после резкой смены температуры окружающей среды – конденсат влаги может замкнуть элементы электроники.
- Используйте зарядное устройство и принадлежности, которые подходят к этому устройству.

ТЕХНИЧЕСКИЕ ХАРАКТЕРИСТИКИ

Экран:

- 2.45" IPS
- 432x240 Пикс

Процессор: Novatek NTK96658

Сенсор:

- GC2023
- 2Мрх

Объектив:

- 4G2PIR
- Фокусное расстояние 2.9мм
- Горизонтальный угол обзора до 150°

Видео формат: MOV

Фотоформат: JPG

Видеоразрешения:

- 1920 x 1080 (30 к/с)
- 1280 x 720 (30 к/с)
- 640 x 480 (30 к/с)

Фоторазрешения:

- 4032 x 3024 (12Мр)
- 2592 x 1944 (5Мр)
- 640 x 480 (0.3Мр)

GPS-функции:

- Монитор скорости
- Предупреждение о превышении установленной пользователем скорости
- GPS-антирадар
- Обновление базы данных GPS-координат радаров и камер
- Поддерживаемые типы радаров и камер: контроль проезда на красный свет, стационарные радары, система «Поток», маломощные радары, безрадарные комплексы, измерение скорости на участке («Автодория»)

Циклическая запись:

Выкл, 3мин, 5мин, 10мин

G-сенсор: три уровня чувствительности

Карта памяти: TF-карта до 64ГБ, 10 класс записи

USB-режимы: Web-камера/Накопитель/Зарядка

Встроенный микрофон

Аудио формат: PCM

Языки: Русский, Английский

Резервный источник питания: ионистор 5.5В/1.5Ф

Длина кабеля зарядного устройства: 350 см

Размер устройства: 74 x 64 x 32 мм

Вес устройства: 64 г

КОМПЛЕКТАЦИЯ

- Видеорегистратор FreeDrive 630 GPS SPEEDCAMS
- Крепление на лобовое стекло автомобиля
- USB-кабель
- Автомобильное зарядное устройство
- Руководство пользователя
- Гарантийный талон



УСТАНОВКА И ПОДКЛЮЧЕНИЕ ПИТАНИЯ

Перед использованием регистратора его необходимо установить на лобовое стекло автомобиля:

- выберите место на внутренней стороне лобового стекла автомобиля для установки регистратора. Оптимальным местом является участок лобового стекла за зеркалом заднего вида, ниже его крепления к стеклу.
- протрите и по возможности обезжирьте участок стекла, на который будет крепиться держатель камеры.
- удалите защитную плёнку с поверхности вакуумного держателя
- присоедините регистратор к держателю, совмещенному с GPS-антенной, и сдвиньте держатель в положение LOCK.
- прижмите держатель присоской к очищенной поверхности стекла, и удерживая его в таком положении переведите кольцо держателя по часовой стрелке до упора
- проложите кабель адаптера питания под обшивкой салона и подведите его выходной конец с разъёмом мини-USB к установленному на лобовом стекле регистратору
- адаптер питания подключите к прикуривателю автомобиля
- подключите кабель адаптера питания к разъёму мини-USB регистратора (11)

УСТАНОВКА И ПОДКЛЮЧЕНИЕ ПИТАНИЯ

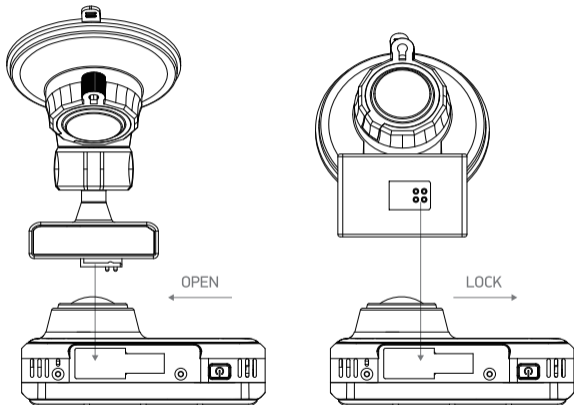

НАЧАЛО РАБОТЫ

Установите TF-карту в слот (3).

Включите регистратор, подав напряжение в прикуриватель (положение ключа ACC/ON).

При включении регистратор автоматически начнёт запись.

Перед началом работы рекомендуется отформатировать TF-карту средствами регистратора.

Для этого остановите запись, нажав кнопку ОК (9). Войдите в системные настройки, дважды нажав кнопку МЕНЮ (6).

Выберите пункт ФОРМАТИРОВАТЬ и подтвердите выбор кнопкой ОК.

После окончания форматирования регистратор готов к работе.

В дальнейшем, при появлении напряжения в прикуривателе регистратор автоматически включится и, при установленной TF-карте, начнёт запись. При пропадании напряжения в прикуривателе регистратор остановит запись и автоматически выключится.

ЭЛЕМЕНТЫ УПРАВЛЕНИЯ

1. Кнопка питания
2. Слот для крепления GPS-антенны
3. Слот microSD-карты
4. AV-выход
5. Индикатор режимов работы
6. Кнопка МЕНЮ/ЗАЩИТА
7. Кнопка ВВЕРХ
8. Кнопка ВНИЗ
9. Кнопка ОК
10. Экран
11. Разъём мини-USB
12. Кнопка СБРОС
13. Разъём HDMI
14. GPS-антенна
15. Объектив
16. Динамик
17. Микрофон

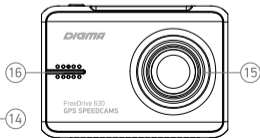
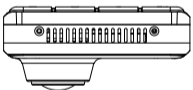
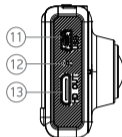
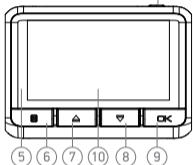
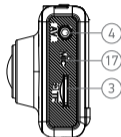
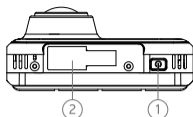
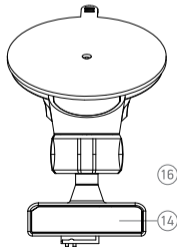

Кнопка питания (1)

При появлении внешнего питания на разъёме (11) регистратор автоматически включится и, при наличии SD-карты, начнёт видеозапись. Так же регистратор может быть включен/выключен вручную с помощью кнопки «Power». Для включения регистратора кратковременно нажмите кнопку питания. Для выключения регистратора длительно нажмите эту кнопку.

Слот для крепления держателя совмещенного с GPS-антенной (2)

Соедините GPS-антенну, совмещенную с держателем с регистратором, используя слот 2.

Слот microSD-карты (3)

Слот для установки карты microSD. Обратите внимание на направление установки карты в слот. Установка карты обратной стороной может повредить устройство и карту. При установке карты в устройство она будет определена как основной носитель информации: вся ранее записанная информация на карте может быть утеряна. Используйте высокоскоростные карты с классом записи 10.

Индикатор режима работы (5)

Индикатор отображает режим работы регистратора. Во время записи синий индикатор мигает. Если запись остановлена, синий индикатор горит постоянно.

Кнопка МЕНЮ/ ЗАЩИТА (6)

Кнопка меню настроек и переключения режимов. Для переключения режимов остановите запись и длительно нажимайте кнопку МЕНЮ.

Для входа в меню настроек текущего режима кратковременно нажмите кнопку МЕНЮ. Если регистратор находится в видеорежиме при включенной видеозаписи, для входа в меню настроек предварительно остановите запись. Повторное кратковременное нажатие откроет вкладку системных настроек, общих для всех режимов. Описание пунктов меню смотрите в разделе МЕНЮ НАСТРОЕК

Во время записи кратковременно нажмите кнопку (6) для защиты текущего файла от удаления/перезаписи: регистратор помечает текущий файл атрибутом READ_ONLY, удаляя его таким образом из цикла перезаписи. Обратите внимание, что данная процедура не защищает файл при форматировании карты.

Кнопка ВВЕРХ (7)

Кнопка навигации вверх по меню, увеличения зума и включения/выключения микрофона. Во время записи кратковременно нажмите кнопку ВВЕРХ для увеличения зума. Длительное нажатие - для включения/выключения микрофона. Находясь в меню, используйте эту кнопку для перемещения курсора вверх или для увеличения численных значений настроек (дата, время и т.п.)

Кнопка ВНИЗ (8)

Кнопка навигации вниз по меню, уменьшения зума и включения/выключения микрофона. Во время записи кратковременно нажмите кнопку ВНИЗ для уменьшения зума. Длительное нажатие для включения/выключения микрофона. Находясь в меню, используйте эту кнопку для перемещения курсора вниз или для уменьшения численных значений настроек (дата, время и т.п.)

Кнопка ОК (9)

Кнопка подтверждения выбора в меню. В режиме «Видео» - начать/остановить видеозапись. В режиме «Фото» - сделать снимок.

Интерфейс mini-USB (11)

Разъём для подключения внешнего источника питания (идёт в комплекте) или для подключения к ПК. При появлении внешнего питания на разъёме (11), регистратор автоматически включится и, при наличии SD-карты, начнёт видеозапись. Во время записи, при пропадании внешнего питания на этом разъёме, регистратор автоматически остановит запись и выключится. Регистратор также может быть включен/выключен вручную с помощью кнопки «Power».

При подключении к ПК на экране появится меню выбора режима: Камера, Накопитель.

- Камера: в этом режиме регистратор работает как веб-камера.
- Накопитель: в этом режиме вы можете управлять файлами на вставленной в регистратор SD-карте при помощи ПК: копирование, перенос, удаление.

Кнопка «Reset» (Сброс) (12)

В случае если регистратор не реагирует на нажатия кнопок и/или подключение/отключение внешнего адаптера питания, нажмите кнопку «Reset».

Интерфейс HDMI (13)

Цифровой видео/аудио выход для подключения к телевизору или монитору.

GPS-антенна (14)

При установке регистратора GPS-антенна не должна быть ничем закрыта для обеспечения

надёжного приёма спутникового сигнала. В случае комплектации автомобиля атермальным лобовым стеклом приём спутникового сигнала может быть ослаблен, что может проявляться в задержке поиска GPS-сигнала и погрешностью определения текущих координат.

РЕЖИМЫ РАБОТЫ

Регистратор имеет три основных режима работы: Видео, Фото и Воспроизведение.

Для переключения режимов остановите запись и длительно нажимайте кнопку МЕНЮ.

Режимы будут переключаться по кругу после каждого нажатия.

ВИДЕОРЕЖИМ: основной режим видеорегистратора, предназначен для записи видеофайлов.

ФОТОРЕЖИМ: режим фотосъёмки, позволяет делать фотографии

РЕЖИМ ВОСПРОИЗВЕДЕНИЯ: в этом режиме регистратор позволяет просмотреть ранее отснятый видео- и фото-материал, заблокировать или разблокировать выборочные или все файлы, либо освободить место на TF-карте, удалив ненужные файлы.

МЕНЮ НАСТРОЕК

Каждый из трёх режимов регистратора (Видео, Фото, Воспроизведение) имеет две вкладки меню настроек. Первая вкладка – это индивидуальные настройки текущего режима. Вторая вкладка – системные настройки, одинаковые для всех трёх режимов. Таким образом настроить общие системные параметры регистратора можно из любого из трёх режимов. В то время как индивидуальные настройки одного из режимов – только из соответствующего режима.

Для входа в меню настроек предварительно остановите видеозапись (если вы находитесь в режиме Видео). Кратковременно нажмите кнопку «Menu». Ниже приведён перечень пунктов меню для каждого из трёх режимов:

Видео настройки

Разрешение: настройка разрешения видео в режиме видеозаписи.

Доступные значения: 1920 x 1080 (30 к/с), 1280 x 720 (30 к/с), 640 x 480 (30 к/с).

Циклическая запись: длительность записываемых видеофайлов. Значения: Выкл, 3мин, 5мин, 10мин. При выборе одного из значений времени запись будет производиться в файлы установленной длины. При полном заполнении памяти самые старые файлы будут перезаписываться новыми.

WDR: включение/отключение режима высокого, динамического диапазона.

G-сенсор: позволяет отслеживать ускорения, как положительные, так и отрицательные (резкое торможение или резкое ускорение), автоматически идентифицируя таким образом экстренные ситуации и помечая текущий видеофайл атрибутом Read_Only, исключая его из цикла перезаписи*. Значения для настройки чувствительности сенсора: Выкл, Высокая, Средняя, Низкая.

Экспозиция: ручная корректировка светочувствительности сенсора. Значения: -2.0, -1.7, -1.3, -1.0, -0.7, -0.3, 0.0, +0.3, +0.7, +1.0, +1.3, +1.7, +2.0

Датчик движения: включение/выключение функции датчика движения, при которой регистратор автоматически начинает видеозапись при обнаружении в кадре движущихся объектов. Запись длится 10 секунд, после чего регистратор переходит в ждущий режим до следующего обнаружения движения. Значения: Вкл, Выкл.

Микрофон: включение/выключение записи звука во время видеозаписи. Значения: Вкл, Выкл. Микрофон можно включать и отключать во время видеозаписи длительным нажатием на кнопку «ВВЕРХ» (8).

Штамп даты: включение/выключение штампа даты и времени – наложение на видеоизображение информации о дате и времени видеозаписи. Значения: Вкл, Выкл

Штамп номера: включение/выключение штампа гос. номера автомобиля - наложение информации на видеоизображение и видеофайлы. Указать гос. номер автомобиля возможно в системных настройках, в пункте Гос. номер.

Штамп GPS: включение/выключение штампа скорости – наложение на видеоизображение информации о текущей скорости автомобиля, полученной с помощью GPS-приёмника.
Значения: Вкл, Выкл.

Индикатор скорости: размер индикатора скорости на экране регистратора. Значения: Нормальный, Большой.

Фотонастройки

Таймер: регистратор производит съемку с выбранной задержкой. Значения: 2сек, 5сек, 10сек.

Разрешение фото: настройка разрешения фото в режиме фотосъемки.
Значения: 4032*3024 (12Mp), 2592*1944 (5Mp), 640*480 (0.3Mp)

Серия: регистратор производит серию из трёх или пяти последовательных снимков.
Значения: Выкл, 3 фото, 5 фото.

Качество фото: настройка качества фотосъемки в режиме фотосъемки. Доступные значения: высокое, нормальное, низкое.

Экспозиция: ручная корректировка светочувствительности сенсора. Значения: -2.0, -1.7, -1.3, -1.0, -0.7, -0.3, 0.0, +0.3, +0.7, +1.0, +1.3, +1.7, +2.0.

Штамп даты: включение/выключение штампа даты и времени – наложение на изображение информации о дате и времени видеозаписи. Значения: Выкл, Вкл.

Меню в режиме воспроизведения

Удалить: удаление ранее записанных видео и фото файлов.

Значения: Удалить один, Удалить все.

Защита: установить защиту или снять защиту от перезаписи на один или несколько файлов.

Значения: Блокировать один, Разблокировать один, Блокировать все, Разблокировать все

Слайд-шоу: показывает отснятый материал в режиме слайд-шоу с установленной в этом пункте задержкой. Значения: 2сек, 5сек, 8сек.

Системные настройки

Дата/время: установка времени и даты.

Звук кнопок: звуковое сопровождение нажатия кнопок. Значения: Вкл, Выкл.

Язык: выбор языка системы. Значения: Русский, Английский.

Гос.номер: ввод номера автомобиля. Данная информация отображается в качестве штампа на видео и фото файлах.

Автовыключение: автоматическое выключение регистратора в случае бездействия через установленный здесь промежуток времени. Значения: Выкл, 3мин, 5мин, 10мин.

Выключение экрана: выключение экрана через установленный здесь промежуток времени с момента последнего нажатия. При выключении экрана регистратор продолжает находиться в том состоянии, в котором он был до выключения экрана. Значения: Выкл, 1мин, 3мин, 5мин

Детектор камер: включение/выключение функции оповещения о приближении к точкам контроля скорости или проезда на красный свет согласно базе данных GPS-координат. Выбор дистанции до точки контроля, при которой регистратор начнёт оповещать о приближении. Значения: Выкл, 100м, 200м, 300м, 400м, 500м.

Превышение скорости: включение/выключение функции о предупреждении превышения

установленной здесь скорости. Значения: Выкл, 60 км/ч, 80 км/ч, 90 км/ч, 100 км/ч, 110 км/ч, 120 км/ч.

Частота: частота тока питающего напряжения осветительных приборов. Параметр позволяет погасить мерцание, возникающее во время видеосъёмки при искусственном освещении. Значения: 50Гц, 60Гц.

GPS: включение/выключение GPS функций регистратора. При отключении данной функции перестают обрабатываться GPS-данные со спутников, перестают срабатывать предупреждения о превышении скорости, и предупреждения о контрольных точках базы данных регистратора. Если данная функция включена – на экране отображается значок «спутника». Мигающий значок «спутника» синего цвета сигнализирует о поиске GPS-спутников. При обнаружении спутников, значок становится зеленым и прекращает мигать.

Обратите внимание, что при отсутствующем сигнале GPS, штамп GPS (координаты, скорость) не отображается на видеозаписи до момента появления сигнала.

GPS режим скорости: выбор режима измерения скорости. Значения: км/ч, м/ч.

Форматирование: форматирование TF-карты. Вся информация с карты при этом будет удалена.

Сброс настроек: сброс всех настроек на заводские (по умолчанию).

Версия ПО: отображает версию встроенного программного обеспечения регистратора.

Версия БД: отображает версию установленной базы данных GPS-координат.

ПРЕДУПРЕЖДЕНИЕ О ПРЕВЫШЕНИИ СКОРОСТИ

Регистратор снабжён функцией предупреждения о превышении предустановленной скорости. Зайдите в Системные настройки и выберите пункт «Превышение скорости». Выберите здесь скорость, при превышении которой регистратор будет включать оповещение. При выборе значения Выкл данная функция будет отключена.

GPS-ОПОВЕЩЕНИЕ

Регистратор имеет встроенную в программное обеспечение базу данных GPS-координат стационарных радаров, перекрёстков с контролем проезда на красный свет и других точек контроля скорости и движения транспортных средств. База данных регистратора поддерживает следующие типы контрольных точек:

- Контроль проезда на красный свет
- Радарные системы
- Система «Поток»
- Маломощные радарные системы
- Безрадарные системы
- Система «Автодория»: начало участка и конец участка измерения скорости

Данная база данных охватывает крупные города России и стран СНГ.

Для включения этой функции зайдите в Системные настройки и выберите пункт «Детектор камер». Выберите здесь дистанцию до контрольной точки. В дальнейшем, при приближении автомобиля к контрольной точке, координаты которой прописаны в базе данных, регистратор оповестит вас на установленном в настройках расстоянии до этой контрольной точки.

ОБНОВЛЕНИЕ БАЗЫ ДАННЫХ

Для корректной работы функции GPS-оповещения мы рекомендуем систематически обновлять базу данных. Самую свежую базу данных и инструкцию по обновлению вы можете скачать на сайте www.digma.ru на страничке продукта FreeDrive-630.

ПРИМЕЧАНИЕ

ВАЖНО!

Назначение

Данное устройство предназначено для записи на карту памяти microSD звука и видеоизображения дорожной ситуации из автомобиля.

Правила и условия монтажа

Монтаж устройства производится в соответствии с прилагаемым руководством пользователя.

Условия хранения

Устройство необходимо хранить при температуре от 5 до 40 °С при относительной влажности не более 85%, избегать попадания прямых солнечных лучей.

Условия транспортировки

Устройство рекомендуется транспортировать в оригинальной упаковке.

Условия реализации

Устройство предназначено для реализации через розничные торговые сети и не требует специальных условий.

Условия утилизации

Для утилизации устройства обратитесь в авторизованный сервисный центр.

Дата производства указана на упаковке.

Срок службы изделия составляет 24 месяца с даты продажи, но не более 30 месяцев с даты производства

Гарантийный срок: 1 год*

**в соответствии с гарантийными условиями*

DIGMA

Мультимедийная продукция

Официальный сайт компании: www.digma.ru

Адреса сервисных центров: <http://digma.ru/support/service/>

Служба технической поддержки: www.digma.ru/support/help/

Полные условия гарантийного обслуживания: <http://digma.ru/support/warranty/>

ИЗГОТОВИТЕЛЬ

Nippon Klick Systems LLP

Address: 32 Willoughby Road, London N8 0JG,
The United Kingdom of Great Britain
and Northern Ireland
Made in China

Ниппон Клик Системс ЛЛП

Адрес: 32 Виллоугхби Роад, Лондон N8 0ЖГ,
Соединенное Королевство Великобритании
и Северной Ирландии
Сделано в Китае

ИМПОРТЕР

ООО «Марсала»

Адрес: 123007, г. Москва, ш. Хорошёвское,
д. 38, корп. 1, эт. 6, ком. 21

Уполномоченное изготовителем для осуществления действий при подтверждении соответствия и для возложения ответственности за несоответствие продукции требованиям технического регламента Таможенного союза лицо: **ООО «Сеть компьютерных клиник»**
Адрес: 127521, г. Москва, ул. Шереметьевская д. 47, эт. 3, ком. 26

