

DIGMA

РУКОВОДСТВО ПОЛЬЗОВАТЕЛЯ



ВИДЕОРЕГИСТРАТОР

FreeDrive 303 MIRROR DUAL

СОДЕРЖАНИЕ

1. Рекомендации
2. Меры предосторожности
3. Технические характеристики
4. Комплектация
5. Описание элементов управления
6. Установка устройства
7. Начало работы
8. Режим ВИДЕО
9. Режим ФОТО
10. Режим ПРОСМОТР
11. Меню настроек
12. Задняя камера
13. Настройки
14. Возможные проблемы и пути их решения
15. Примечание

Благодарим Вас за выбор продукции DIGMA!

Перед началом использования данного устройства, пожалуйста, внимательно прочтите руководство пользователя для обеспечения правильной эксплуатации изделия и предотвращения его повреждения.

Программное обеспечение, конструктивные особенности устройства и содержание данной инструкции могут быть изменены в целях усовершенствования продукта, без предварительного уведомления.

Изготовитель и дистрибьюторы данной продукции не несут ответственности за повреждения корпуса устройства, а также за ущерб, причиненный вследствие неправильной или несоответствующей эксплуатации пользователем.

РЕКОМЕНДАЦИИ

При установке устройства расположите его близко к стеклу для лучшего изображения.

Убедитесь, что стекло перед камерой очищается дворниками автомобиля. В данном случае даже во время дождя будет хорошее качество изображения. Не трогайте объектив руками, чтобы не оставить на линзе масляных отпечатков. Это может привести к ухудшению качества фото и видео. Регулярно протирайте линзу мягкой сухой тканью без применения чистящих средств.

Изготовитель оставляет за собой право изменения комплектации, технических характеристик и внешнего вида товара.

МЕРЫ ПРЕДОСТОРОЖНОСТИ

- Избегайте падения устройства и механического воздействия на него.
- Не разбирайте и не ремонтируйте устройство самостоятельно. В случае его неисправности обратитесь в сервисный центр.
- Избегайте контакта устройства с источниками электромагнитного излучения.
- Избегайте контакта с источниками огня во избежание взрыва или пожара.
- Не храните и не используйте карту памяти вблизи сильных магнитных полей, во избежание потери данных с карты памяти.
- Не используйте химические или моющие средства для чистки изделия.
- Устанавливайте устройство надлежащим образом, т.е там, где он не будет:
 - Загораживать обзор дороги;
 - Находиться в зонах срабатывания подушки безопасности и обдува горячим воздухом от климатической системы автомобиля.
- При использовании устройства или в процессе форматирования не отключайте питание устройства, не вставляйте и не вынимайте карту TF. В противном случае карта TF может быть повреждена или могут возникнуть ошибки в работе устройства.
- Карту TF данного продукта нельзя использовать для хранения других файлов. Пожалуйста, отформатируйте карту TF в устройстве, перед тем как использовать продукт, и сделайте резервную копию видеозаписей и изображений.
- Не вставляйте и не вынимайте кабель влажными руками во избежание поражения электрическим током.
- Запрещается использовать изделие при температуре воздуха больше 60 °C или ниже 10 °C, а также в условиях повышенной влажности. Не включайте устройство сразу после резкой смены температуры окружающей среды – конденсат влаги может замкнуть элементы электроники.
- Используйте зарядное устройство и принадлежности, которые подходят к этому устройству.

ТЕХНИЧЕСКИЕ ХАРАКТЕРИСТИКИ

Экран: Жидкокристаллический / TN / 4.3" / 480 x 272 Пикс

Процессор: GP2247

Сенсор: JX-H62 / 1.3 Мпикс

Объектив: Широкоугольный / обзор до 120°

Фронтальная камера: FHD

Задняя камера: VGA

Формат фото: JPG

Поддерживаемое разрешение фото: 1280 x 960 (1.2M), 1920 x 1080 (2M), 2592 x 1944 (5M), 3264 x 2448 (8M)

Видео формат: AVI

Поддерживаемое разрешение видео: 1920 x 1080 (30к/с), 1280 x 720 (30к/с),

Карта памяти: TF-карта (поддержка до 32 ГБ)

Микрофон: Встроенный

Аудио формат: AVI

Емкость батареи: 300 мАч

Языки: Русский/Английский

Совместимость с ОС: Windows и Mac OS

Размер устройства: 305 x 84 x 37 мм

Вес устройства: 250 г







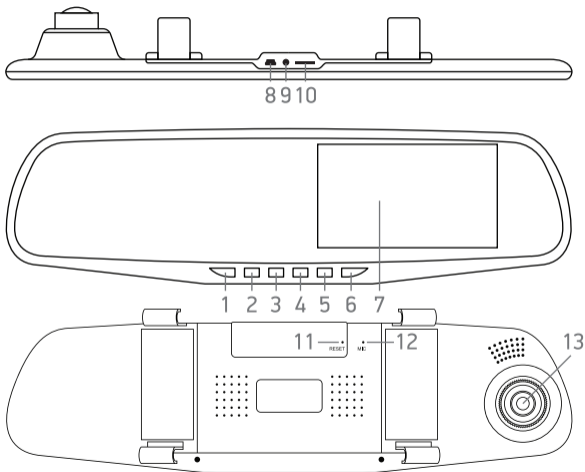





КОМПЛЕКТАЦИЯ

- Видеорегистратор FreeDrive 303 MIRROR DUAL
- Камера заднего вида
- Зарядное устройство
- Крепление
- Руководство пользователя
- Гарантийный талон

ОПИСАНИЕ ЭЛЕМЕНТОВ УПРАВЛЕНИЯ



ОПИСАНИЕ ЭЛЕМЕНТОВ УПРАВЛЕНИЯ

- | | | |
|-----|--|--|
| 1. |  Функция 1: кнопка питания (Вкл.)
Функция 2: кнопка «Вкл./Выкл. экрана» | Используйте для включения/выключения устройства.
Включение/выключение экрана из любого режима. |
| 2. |  Кнопка «Меню/SOS» | В режиме ожидания нажмите кнопку «Меню», чтобы открыть меню настроек.
В режиме «Видео» – защита текущего файла от стирания. |
| 3. |  Кнопка «Режим» | Используйте для последовательного переключения между режимами: видео, фото, просмотр. |
| 4. |  Кнопка «Вверх/Назад» | В меню настроек - перемещение курсора вверх. |
| 5. |  Кнопка «Вниз/Вперед» | В меню настроек – перемещение курсора вниз. |
| 6. |  Кнопка «OK» | В режиме «Видео» - старт/остановка записи.
В режиме «Фото» - сделать снимок. В меню настроек – подтверждение выбора. |
| 7. |  Дисплей | Экран 4.3" / TN. |
| 8. |  USB-разъем | Используйте для подключения кабеля питания. |
| 9. |  AV-вход | Используйте для подключения камеры заднего вида. |
| 10. |  Слот для TF-карты | Слот для карты памяти формата microSD. |
| 11. |  Кнопка «Сброс» (Reset) | Позволяет перезагрузить устройство. |
| 12. |  Микрофон | Используется для записи звука. |
| 13. |  Объектив | Объектив камеры |

УСТАНОВКА УСТРОЙСТВА

Установка карты памяти

Вставьте карту памяти правильно, соблюдая направление до щелчка. Используйте карты памяти с высоким классом скорости (класс 6 и выше).

Предупреждение!

При первом использовании новой карты памяти ее необходимо отформатировать.

Извлечение карты памяти

Слегка надавите на торец карты памяти до щелчка, затем извлеките ее из слота.

Предупреждение!

Не извлекайте карту памяти во время записи видео. Это может привести к повреждению карты и к потере данных. Выключите устройство перед извлечением карты.

Установка

Устройство устанавливается перед лобовым стеклом с внутренней стороны на зеркале заднего вида.

- С помощью резиновых колец крепления прочно закрепите прибор на зеркале заднего вида.
- Отрегулируйте замеру.

Подключение питания

Пожалуйста, используйте только оригинальное зарядное устройство для зарядки встроенного аккумулятора. Подсоедините один конец зарядного устройства к USB-порту на корпусе зеркала, другой конец в гнездо прикуривателя. После запуска двигателя устройство автоматически включится.

Примечание

Вы можете сделать скрытую проводку, пропустив провод зарядного устройства вдоль кромки ветрового стекла, как показано на рисунке выше.

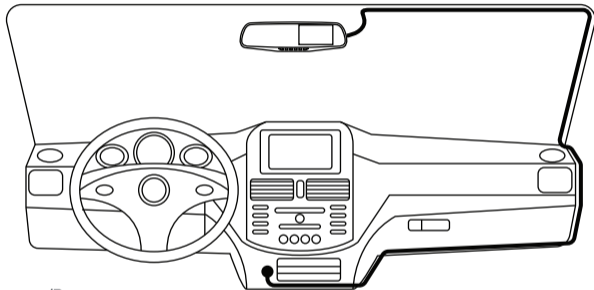

Включение/Выключение

• **Автоматическое включение/выключение**

При запуске двигателя устройство автоматически включится и начнет запись видео. При выключении двигателя устройство сохранит видеofайл и автоматически выключится.



• **Ручной способ включения/выключения**

Для включения/выключения нажмите кнопку  .

НАЧАЛО РАБОТЫ

Установка даты и времени

1. Остановите запись, которая начинается автоматически, после включения прибора. Для этого нажмите кнопку «ОК» – устройство перейдет в режим ожидания.

2. Затем нажмите кнопку «Меню»  и перейдите в меню настроек. С помощью кнопок ◀ и ▶ выберите пункт «Дата/время» и нажмите кнопку «ОК» – откроется меню установки времени. С помощью кнопок ◀ и ▶ установите необходимое значение, нажмите «ОК» для перехода к следующему полю. Завершив настройку, нажмите кнопку «Меню»  для выхода.

РЕЖИМ ВИДЕО

При запуске двигателя регистратор включится и начнет запись. После выключения двигателя запись будет остановлена. Для принудительной остановки записи нажмите кнопку «ОК».

Примечание

В некоторых машинах даже при выключенном зажигании питание продолжает подаваться на прикуриватель. Если вы хотите избежать излишнего разряда аккумулятора, то вы можете выключить питание видеорегистратора, нажав на кнопку  или вынуть зарядное устройство из прикуривателя.

Старт/остановка записи

Нажмите кнопку «ОК» для старта записи. Нажмите кнопку «ОК» повторно для остановки записи.

Циклическая запись

Видеофайлы записываются на карту памяти последовательно. При заполнении карты памяти самые старые файлы стираются, а новые записываются вместо них.

Примечание

Видеозапись может быть продолжительностью 2, 3 или 5 минут. Чтобы установить продолжительность ролика перейдите в настройки видеорегистратора.



Аварийная запись

Если во время записи видео G-сенсор зафиксировал происшествие (резкое торможение, столкновение или удар) – видеорегистратор автоматически заблокирует этот файл от стирания и на экране появится значок защиты.



РЕЖИМ ФОТО

1. Нажмите на кнопку «Режим»  для переключения в режим камеры. В левом верхнем углу появится значок фотоаппарата.
2. Нажмите кнопку «ОК», чтобы сделать снимок. На мгновение экран погаснет и устройство сохранит фотографию.

РЕЖИМ ПРОСМОТР

1. В режиме Видео нажмите кнопку «ОК», чтобы остановить запись.
2. Для переключения в режим «Просмотр» нажмите кнопку «Режим»  два раза. В верхнем левом углу экрана появится значок .
3. Используйте кнопку ◀ и ▶, чтобы выбрать файл.
4. Нажмите кнопку «ОК» для воспроизведения выбранного видеофайла. Нажмите кнопку «ОК» повторно, чтобы поставить видео на паузу.

МЕНЮ НАСТРОЕК

1. Если видеорегистратор снимает видео – остановите запись, нажав кнопку «ОК».
2. Нажмите кнопку «Меню»  для перехода в меню настроек.
3. С помощью кнопок ◀ и ▶ вы можете циклично перемещать курсор для выбора настройки и значения.
4. Выберите настройку, которую вы хотите изменить и нажмите кнопку «ОК» для выбора параметров.
5. Нажмите кнопку «Меню»  для выхода из меню настроек.

ЗАДНЯЯ КАМЕРА

Задняя камера выдаёт изображение в зеркальном отражении.

Задняя камера кроме основного 2.5мм штенкера, на который выходит видеосигнал и заходит основное питание, имеет также два дополнительных провода (питание на +12В, снимается с фонаря заднего хода). Если питание на +12 не подано, изображение с задней камеры располагается в правом верхнем углу экрана. Как только подаётся +12В - изображение

- 12 растягивается на весь экран и появляется парковочная трапеция. При пропадании питания - картинка снова уходит в угол и пропадает трапеция

НАСТРОЙКИ

Разрешение видео: настройка разрешения видео в режиме видеозаписи. Доступные значения: FHD (1920*1080@30fps), HD (1280*720@30fps)

Разрешение фото: настройка разрешения фото в режиме фотосъемки. Значения: 1280*960 (1.2M), 1920*1080 (2M), 2592*1944 (5M), 3264*2448 (8M)

Ночной режим: улучшает качество видеоизображения при слабом освещении. При включении данного режима, в верхней строке статуса, появляется дополнительный значек в виде «звездочки», означающий активацию данного режима. Значения: Вкл, Выкл

Циклическая запись: длительность записываемых видеофайлов. Значения: 1 мин, 3 мин, 5 мин. При выборе одного из значений времени запись будет производиться в файлы установленной длины. При полном заполнении памяти самые старые файлы будут перезаписываться новыми.

Датчик движения: включение/выключение функции датчика движения, при которой регистратор автоматически начинает видеозапись при обнаружении в кадре движущихся объектов. Запись длится 10 секунд, после чего регистратор переходит в ждущий режим до следующего обнаружения движения. Значения: Вкл, Выкл

Баланс белого: регулировка цветовой гаммы изображения в зависимости от разных типов источника освещения. Значения: Авто, Дневной свет, Облачно, Лампа накаливания, Флуоресцент

Экспозиция: ручная корректировка светочувствительности сенсора. Значения: -3, -2, -1, 0, +1, +2, +3

Автозапись (Включение записи): автоматическое начало записи при включении питания регистратора. Значения: Вкл, Выкл

Выключение экрана: выключение экрана через установленный здесь промежуток времени с момента последнего нажатия. При выключении экрана регистратор продолжает находиться в том состоянии, в котором он был до выключения экрана. Значения: Выкл, 10сек, 20сек, 30сек

Автоотключение: автоматическое выключение регистратора в случае бездействия через установленный здесь промежуток времени. Значения: Выкл, 3мин, 5мин

Запись звука: включение/выключение записи звука во время видеозаписи. Значения: Вкл, Выкл. Микрофон можно включать и отключать во время видеозаписи, кратковременным нажатием на кнопку «Вверх»

Режим парковки: в этом режиме регистратор в выключенном состоянии отслеживает состояние G-сенсора. Как только произойдёт сотрясение регистратора (машины), достаточное для обнаружения G-сенсором, регистратор включится и начнёт видеосъёмку. Обратите внимание, что в большинстве автомобилей при выключенном зажигании (ключ в положении OFF) питание в прикуривателе пропадает. Для корректной работы этого режима необходимо принять дополнительные меры по обеспечению регистратора бесперебойным питанием в режиме парковки.

G-сенсор: позволяет отслеживать ускорения, как положительные, так и отрицательные (резкое торможение или резкое ускорение), автоматически идентифицируя таким образом экстренные ситуации и помечая текущий видеофайл атрибутом Read_Only, исключая его из цикла перезаписи*. Значения для настройки чувствительности сенсора: Выкл, Высокая, Средняя, Низкая ** блокировка файлов от перезаписи, точно также как и включение и неправильная настройка чувствительности G-сенсора, могут привести к полному заполнению карты памяти, после чего видеорегистратор не сможет продолжать видеозапись. В этом случае для продолжения нормальной работы устройства понадобится очистка карты памяти*

Дата/Время: Установка времени и даты.

Язык: Выбор языка системы. Значения: Русский, Английский

Штамп: включение/выключение штампа даты и времени – наложение на видеоизображение информации о дате и времени видеозаписи. Значения: Вкл, Выкл

Форматирование: форматирование microSD-карты. Вся информация с карты при этом будет удалена

Сброс настроек: сброс всех настроек на заводские (по умолчанию)

Версия ПО: отображает версию встроенного программного обеспечения регистратора

ВОЗМОЖНЫЕ ПРОБЛЕМЫ И ПУТИ ИХ РЕШЕНИЯ

Проблема: Невозможно выполнить фото/видео съемку.

Возможное решение: Проверьте, достаточно ли свободного места на TF-карте.

Проблема: Видео автоматически останавливается.

Возможное решение: Используйте высокоскоростную TF-карту, совместимую с SDHC. На данной TF-карте будет указана маркировка C6/C10. Перед использованием карту необходимо отформатировать.

Проблема: Изображение не четкое.

Возможное решение: Проверьте чистоту объектива. Перед использованием необходимо протереть объектив специальной чистящей салфеткой.

ПРИМЕЧАНИЕ

Назначение

Данное устройство предназначено для записи на карту памяти microSD звука и видеоизображения дорожной ситуации из автомобиля.

Правила и условия монтажа

Монтаж устройства производится в соответствии с прилагаемым руководством пользователя.

Условия хранения

Устройство необходимо хранить при температуре от 5 до 40 градусов °C при относительной влажности не более 85%, избегать попадания прямых солнечных лучей.

Условия транспортировки

Устройство рекомендуется транспортировать в оригинальной упаковке.

Условия реализации

Устройство предназначено для реализации через розничные торговые сети и не требует специальных условий.

Условия утилизации

Для утилизации устройства обратитесь в авторизованный сервисный центр.

Дата производства указана на упаковке.

Гарантийный срок: 1 год*

**в соответствии с гарантийными условиями*

Срок службы: 24 месяца с даты продажи, но не более 30 с даты производства



DIGMA МУЛЬТИМЕДИЙНАЯ ПРОДУКЦИЯ

ИЗГОТОВИТЕЛЬ:

Ниппон Клик Системс ЛЛП

Адрес: 32 Виллоухби Роад, Лондон N8 ОЖГ,
Соединенное Королевство Великобритании и Северной Ирландии
Сделано в Китае

Nippon Klick Systems LLP

Address: 32 Willoughby Road, London N8 OJG,
The United Kingdom of Great Britain and Northern Ireland
Made in China

ИМПОРТЕР:

ООО «Марсала»,

Адрес: 123007, г. Москва, ш. Хорошёвское, д. 38, корп. 1,
эт. 6, ком. 21

Уполномоченное изготовителем для осуществления действий при подтверждении соответствия и для возложения ответственности за несоответствие продукции требованиям технического регламента Таможенного союза лицо: **ООО «Сеть компьютерных клиник»**
Адрес: 127521, г. Москва, ул. Шереметьевская, д. 47, эт. 3, ком. 26

Официальный сайт компании: www.digma.ru

Адреса сервисных центров: <http://digma.ru/support/service/>

Служба технической поддержки: www.digma.ru/support/help/

Полные условия гарантийного обслуживания:

<http://digma.ru/support/warranty/>